

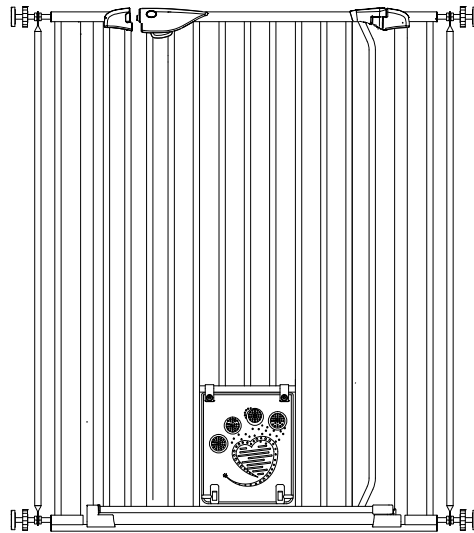

BEDIENUNGSANLEITUNG

SCHUTZGITTER MIRA MIT KATZENKLAPPE
MIT MANUELLEM UND AUTOMATISCHEM SCHLIEßSYSTEM



WICHTIG: DIESE ANWEISUNGEN SIND SORGFÄLTIG
ZU LESEN UND FÜR SPÄTERES NACHSCHLAGEN
AUFZUBEWAHREN.

Gilt für das Mira-Gitter von 83-93 cm

Das Tierschutzgitter entspricht der DIN EN 1930:2012

WARN- & SICHERHEITSHINWEISE

1. **WARNUNG** - Lesen Sie bitte die Anweisungen vor der Montage des Türschutzgitters mit Katzenklappe. Eine fehlerhafte Montage kann gefährlich sein.
2. **WARNUNG** - Das Türschutzgitter mit Katzenklappe muss zur Benutzung auf dem Boden stehen und darf nicht in der Luft angebracht werden.
3. **WARNUNG** - Das Türschutzgitter mit Katzenklappe ist ausschließlich zur Absicherung von Haustieren gedacht. Aufgrund der Katzenklappe besteht Quetschgefahr für Kleinkinder.
4. **WARNUNG** - Das Türschutzgitter mit Katzenklappe darf bei Beschädigung oder Verlust einzelner Teile nicht verwendet werden.
5. **WARNUNG** - Niemals ohne Wandbefestigungsteller verwenden!
6. **WARNUNG** - Wenn das Türschutzgitter mit Katzenklappe am oberen Treppenende eingesetzt wird, sollte es nicht unterhalb der Höhe der obersten Stufe angebracht werden.
7. **WARNUNG** - Das Türschutzgitter mit Katzenklappe darf nicht an Fenstern angebracht werden!
8. **WARNUNG** - Wenn das Türschutzgitter mit Katzenklappe am Fuß der Treppe eingesetzt wird, sollte es an der Vorderseite der niedrigsten Stufe angebracht werden.
9. **WARNUNG** - Die Radmuttern des Türschutzgitters mit Katzenklappe sollten regelmäßig kontrolliert und nachjustiert werden.
10. **WARNUNG** - Prüfen Sie immer, ob das Türschutzgitter mit Katzenklappe richtig verschlossen ist nach der Nutzung.
11. **WARNUNG** - Das Türschutzgitter mit Katzenklappe kann an sämtlichen Oberflächen befestigt werden, mit Ausnahme von Glasfronten.
12. **WARNUNG** - Bitte spannen Sie das Türschutzgitter mit Katzenklappe nicht zwischen zwei Glasfronten. Der Druck für das Glas ist zu groß.
13. **WARNUNG** - Überprüfen Sie das Türschutzgitter mit Katzenklappe regelmäßig auf die Sicherheit der Befestigungen und die Standsicherheit. Stellen Sie jederzeit sicher, dass es funktionsfähig ist.

Pflege & Wartung



- Verwenden Sie keine scharfen Reinigungsmittel.
- Reinigen Sie das Türschutzgitter mit Katzenklappe mit einem feuchten Lappen.
- Nutzen Sie das Türschutzgitter mit Katzenklappe nicht, wenn Teile fehlen oder defekt sind. Beziehen Sie Zusatz- oder Ersatzteile nur von der Bomi GmbH.

INHALT:

Zum Klemmen:



+49 176-72117336 Bei Fragen oder Problemen wenden Sie sich gerne mit Fotos und Videos direkt an den WhatsApp Support.

Zum Bohren:

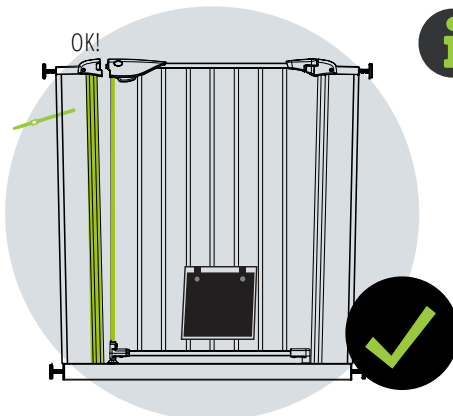

Das Tierschutzgitter erhält Stabilität durch Einspannen. Eine Schrägstellung der Gitterstäbe ist gewollt und kein Produktionsfehler.

Vertrau uns :)

Hier gehts zum Tierschutzgitter-Aufbauvideo:



! Kabelbinder erst nach endgültiger Montage entfernen

Funktionsweise der Katzenklappe:

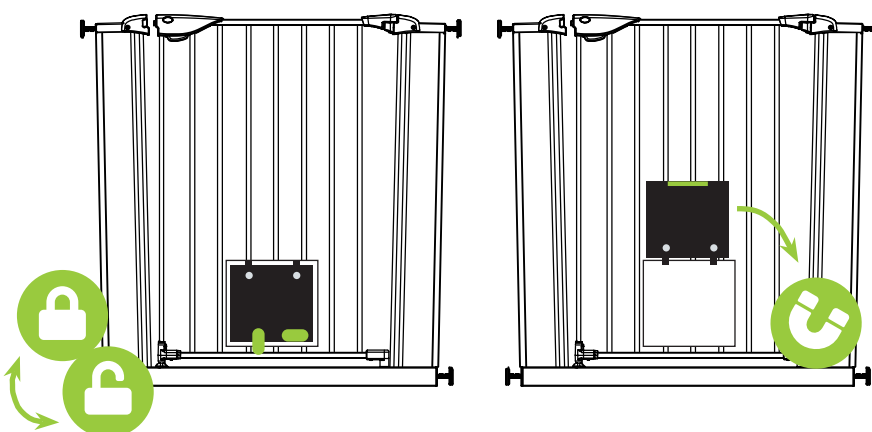

Die Katzenklappe lässt sich mühelos durch Schließmechanismen an der Unterseite öffnen (Stopper hoch drehen) oder verriegeln (Stopper runter drehen).

Zusätzlich ermöglicht ein mittig sitzender Magnet die Option, die Klappe komplett hochzuklappen und oben am Gitter offen zu halten.

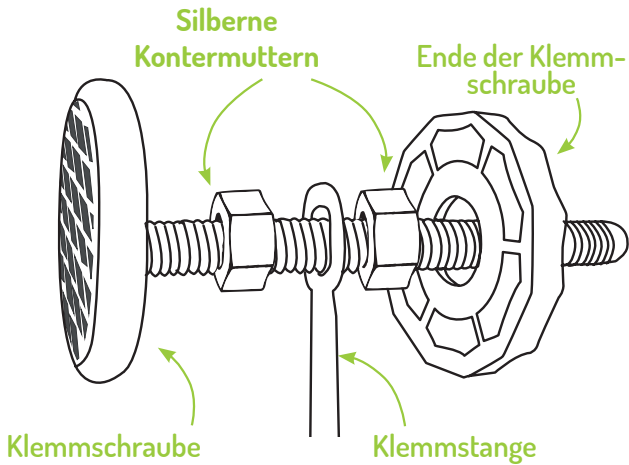

a. Klemmschrauben vorbereiten:

- Unteren Teil der Klemmschraube abdrehen
- Eine silberne Radmutter aufdrehen
- Klemmschraube durch die Öffnung der Klemmstange führen
- Zweite silberne Radmutter aufdrehen
- Zuvor demontiertes Ende der Klemmschraube wieder aufdrehen

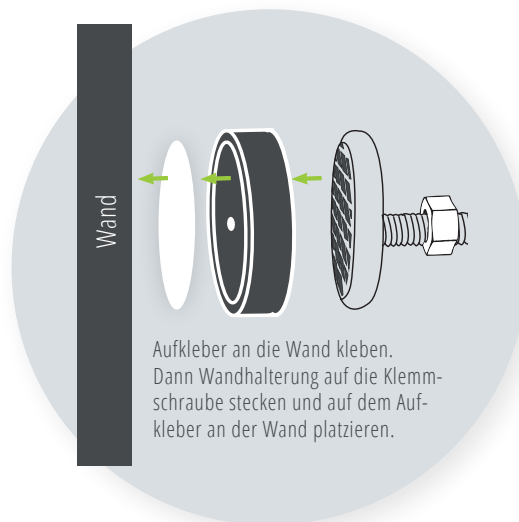

b. Alle 4 vorbereiteten Klemmschrauben mit Klemmstange seitlich in das Gitter stecken. Achtung, kein Gewinde, wird nur gesteckt!

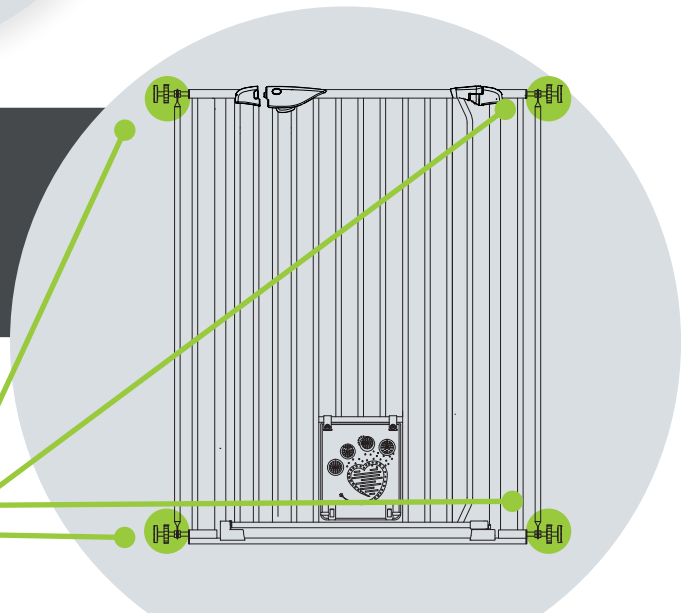
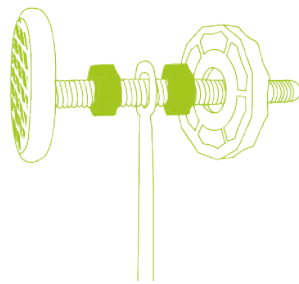

Geprüft & Richtig:

Bei der Nutzung von runden Elefantfüßen liegt das Schutzgitter je nach Breite des Durchgangs nicht vollflächig auf dem Boden auf.



+49 176-72117336

Bei Fragen oder Problemen wenden Sie sich gerne mit Fotos und Videos direkt an den WhatsApp Support.

02 | AUFBAUEN OHNE BOHREN

c. Schutzgitter in den Durchgang stellen & untere Klemmschrauben beidseitig festziehen.

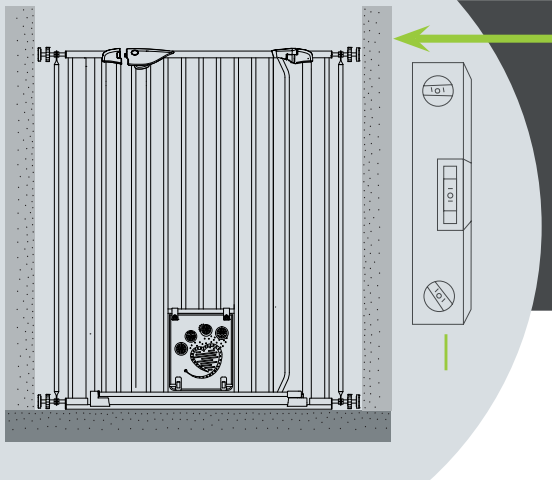
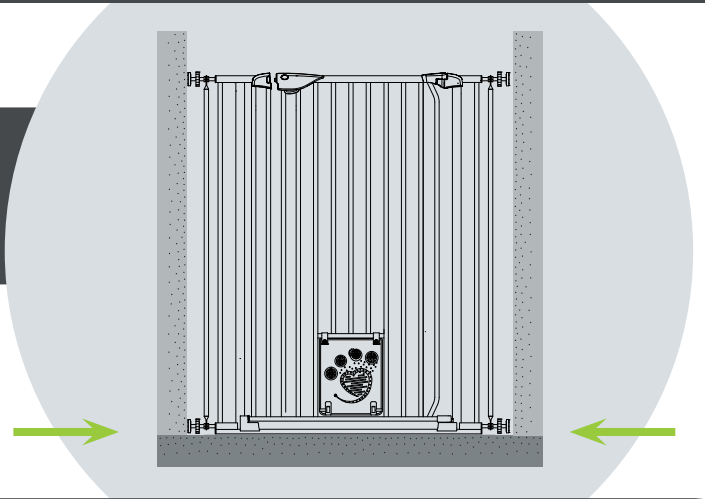

d. Klemmschraube auf der Scharnierseite solange anziehen, bis der Handgriff zum Schloss gerade steht & der silberne Pin unten in den Trichter eintaucht. Mit Wasserwaage ausschließlich senkrecht ausrichten (Nicht oben auf die Tür legen!)

e. Klemmschraube auf der Schlossseite 1-2 Umdrehungen anziehen, bis die Riegel in den Handgriff eintauchen. Nach der Endmontage sollte zwischen Handgriff & Schloss ca. 0,5 cm Platz sein, damit das Öffnen & Schließen einwandfrei funktioniert.

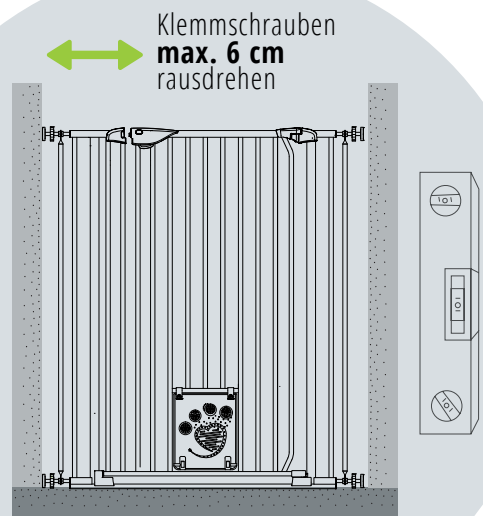

Öffnung des Schutzgitters Mira:

Beide grünen Knöpfe gleichzeitig drücken und das Türchen leicht anheben.



Damit die Funktion & Stabilität des Schutzgitters gegeben ist, muss das Schutzgitter immer von Wand zu Wand gerade eingebaut werden.



+49 176-72117336

Bei Fragen oder Problemen wenden Sie sich gerne mit Fotos und Videos direkt an den WhatsApp Support.

03 | AUFBAUEN MIT BOHREN

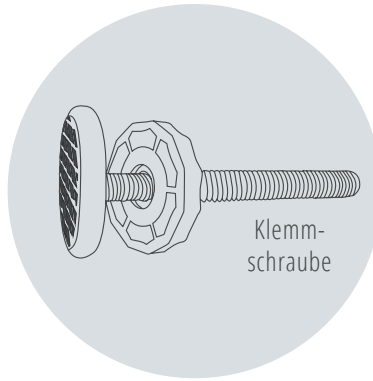
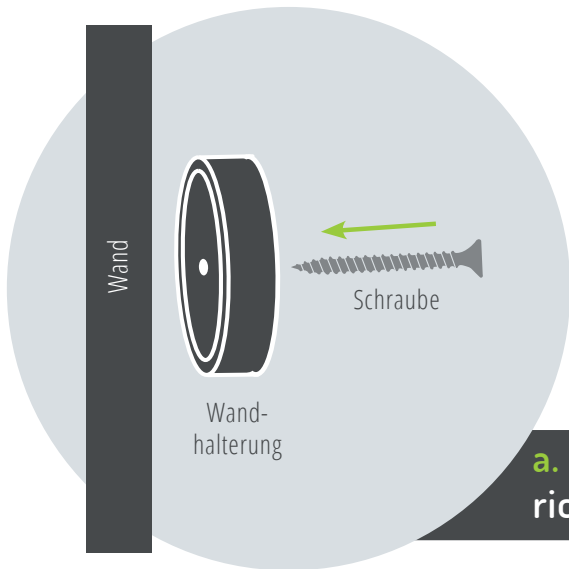

Einfache Schrauben beiliegend für die Wandmontage. Bitte je nach Wandmaterial passende Schrauben benutzen!

a. Alle 4 Wandhalterungen auf der richtigen Höhe in die Wand schrauben.

b. Alle 4 Klemmschrauben seitlich in das Gitter stecken. Achtung, kein Gewinde, wird nur gesteckt!

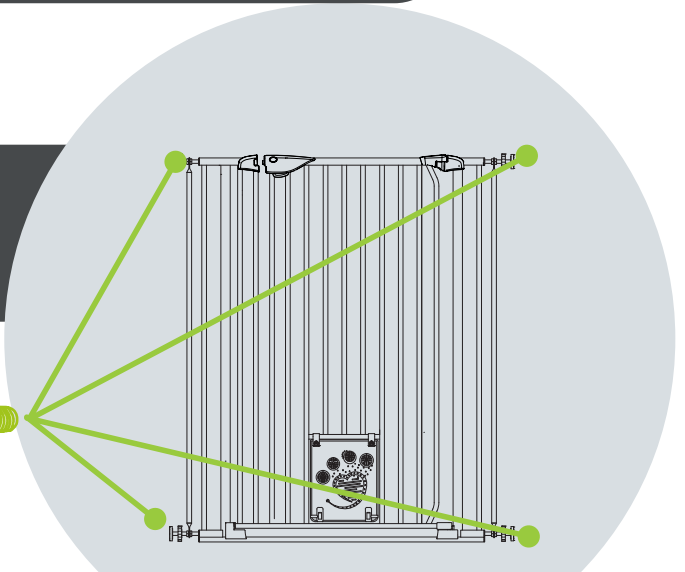
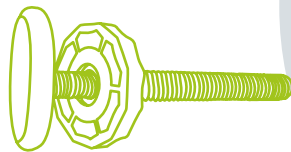

c. Klemmschraube auf der Scharnierseite solange anziehen, bis der Handgriff zum Schloss gerade steht & der silberne Pin unten in den Trichter eintaucht. Mit Wasserwaage ausschließlich senkrecht ausrichten (Nicht oben auf die Tür legen!)

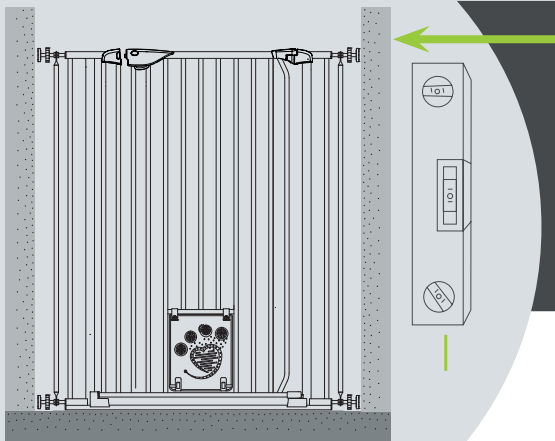

d. Klemmschraube auf der Schlosseite 1-2 Umdrehungen anziehen, bis die Riegel in den Handgriff eintauchen. Nach der Endmontage sollte zwischen Handgriff & Schloss ca. 0,5 cm Platz sein, damit das Öffnen & Schließen einwandfrei funktioniert.

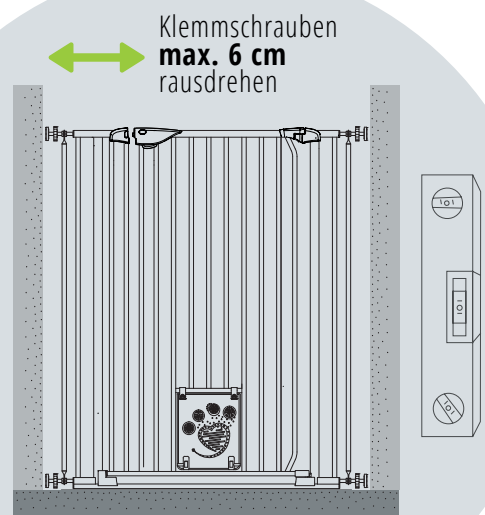

VERBREITERUNG

für Kinderschutzgitter Merle & Mira

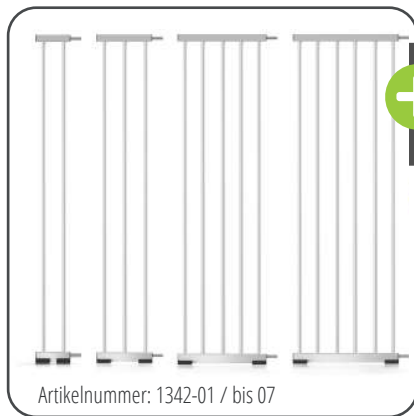

Artikelnummer: 1342-01 / bis 07



- + In 10 | 20 | 30 | 40 | 50 | 60 | 70 cm
- + Einfache **Montage ohne Werkzeug**

- + 2er oder 4er Set erhältlich
- + Für **Geländerstäbe** mit einem Durchmesser von **bis zu 60 mm**



Artikelnummer: 1342 oder 1673

WANDSCHUTZPADS

zum Schutz vor Rissen & Abdrücken



Bei der Nutzung von runden Elefantfüßen liegt das Kindergitter je nach Breite des Durchgangs nicht vollflächig auf dem Boden auf.



Artikelnummer: 1342-10



- + **Wirksamer Schutz** an Wand, Gitter, Geländern und Rahmen vor Beschädigungen
- + **Kein zusätzliches Werkzeug nötig**
- + Im **4er-Set** erhältlich



Hier gehts zum
Wandschutzpads-
Aufbauvideo:



MONTAGE DER WANDSCHUTZPADS

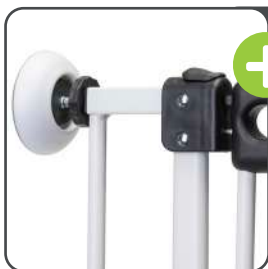

- Einfach bei der Montage des Gitters zwischen Wand und Klemmschrauben einsetzen

MONTAGE DER Y-ADAPTER

- Anstatt einer Klemmschraube an der Geländerseite am Gitter montieren (oben und unten). Radmutter wie bei Klemmschraube anbringen.

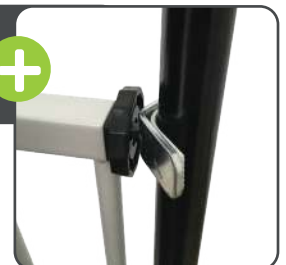

MONTAGE DER VERBREITERUNGEN



- Verbreiterung in Gitter einstecken wie Klemmschrauben. Verbindungsschiene unten an das Gitter und an die Verbreiterung klemmen.

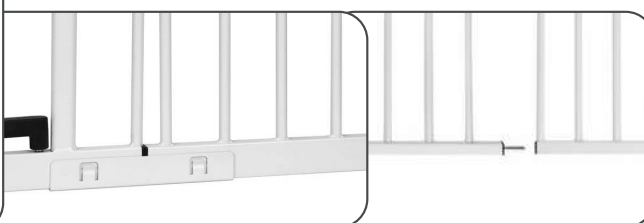

Hier gehts zum
Verbreiterungs-
Aufbauvideo:



1.

Ich habe das Schutzgitter ausgepackt. **Es ist verbogen! Ist es defekt?** 🤔

Das ist richtig so. Das Schutzgitter ist nach dem Entfernen der Kabelbinder verbogen. Mit Festziehen der Feststellschrauben sitzt das Schutzgitter gerade. 🤝

2.

Die Einstellschrauben fallen durch. Sie haben kein Gewinde. **Wie soll ich die festmachen?** 🤔

Ja, das ist richtig. Die Einstellschrauben haben kein Gewinde. Da die Einstellschrauben eingeklemmt werden und mit Radmuttern arretiert werden, brauchen diese kein Gewinde. 🤝

3.

Irgendwie wackelt das Schutzgitter und ist instabil. **Habe ich etwas falsch gemacht?** 🤔

Sicher wurde schon geprüft, ob das Schutzgitter gerade eingebaut ist, oder? Evtl. hilft eins unserer U-Profile zur Stabilisierung. Sende uns am besten ein Foto vom gesamten Einbau inkl. Klemmschrauben per WhatsApp oder E-Mail. Wir helfen daraufhin gerne weiter. 🤝

4.

Die Tür hakt beim Schließen/Öffnen. **Doof!** 🤔

Das lässt sich sicher leicht beheben. Schau mal, ob die Klemmschraube an der Scharnierseite 1-2 Umdrehungen gelockert werden kann & sich das Problem dadurch schon behebt. Falls nicht: Schick uns gerne ein Foto von der gesamten Montage (mit Klemmschrauben) per WhatsApp. Wir gucken uns das an und geben Tipps. 🤝

5.

Habt Ihr sonst noch einen Tipp für mich? 🤔

Klar, das eingebaute Schutzgitter nicht über 90° öffnen. Die eingebaute Feder geht sonst kaputt und das Schutzgitter schließt dann nicht mehr automatisch. 🤝 Und das Schutzgitter MUSS auf dem Boden stehend montiert werden.

6.

OH NEIN!!! 🤔 WIR HABEN DIE FALSCHER GRÖSSE BESTELLT!!! Was nun?

Sollten Sie feststellen, dass sie die falsche Größe bestellt haben, einfach kurz melden. Wir haben eine Lösung! Versprochen. 🤝

Tel: +49 (0) 5905-6293536 & service@bomi.de

WhatsApp Support



KONTAKT

für Bomi-Kunden

BOMI GMBH

Otto-Hahn-Straße 24

D-48480 Schapen

KONTAKT

www.bomi.de

service@bomi.de

Tel.: +49 (0) 5905-629 35 36

Whatsapp: +49 176-72 117 336

RETOURENADRESSE

Bomi GmbH

Otto-Hahn-Straße 24

D-48480 Schapen

FOLGT UNS:



#bomi

#bomikindermöbel

#bomisicherheit

Code
scannen
& online
bestellen

www.bomi.de

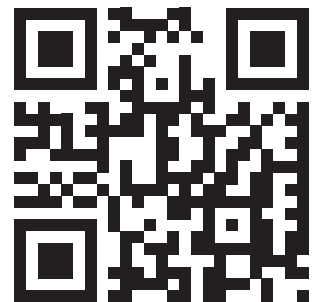



OPERATING AND INSTALLATION INSTRUCTIONS

MIRA SAVETY GATE WITH CAT FLAP
WITH MANUAL AND AUTOMATIC LOCKING SYSTEM

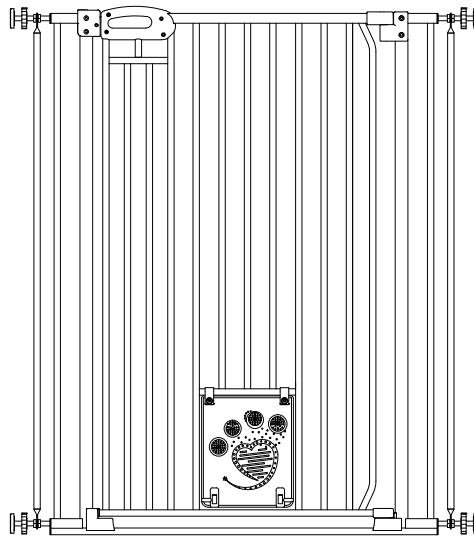

IMPORTANT: THESE INSTRUCTIONS ARE CAREFUL
TO READ AND FOR FUTURE REFERENCE
TO BE KEPT.

Applies to Mira grid widths from 83-93 cm

The Pet Safety Gate complies with the DIN EN 1930:2012

WARNING & SAFETY INSTRUCTIONS

1. **WARNING** - Please read the instructions before installing the safety gate with cat flap. Incorrect installation can be dangerous.
2. **WARNING** - The safety gate with cat flap must be placed on the floor for use and must not be suspended in the air.
3. **WARNING** - The safety gate with cat flap is intended solely for the protection of pets. The cat flap presents a crush hazard for small children.
4. **WARNING** - The safety gate with cat flap must not be used if any parts are damaged or lost.
5. **WARNING** - Never use without the wall mounting plate!
6. **WARNING** - If the safety gate with cat flap is used at the top of stairs, it should not be installed below the height of the top step.
7. **WARNING** - The safety gate with cat flap must not be installed near windows!
8. **WARNING** - If the safety gate with cat flap is used at the foot of the stairs, it should be installed at the front of the lowest step.
9. **WARNING** - The wheel nuts of the safety gate with cat flap should be checked and readjusted regularly.
10. **WARNING** - Always check that the safety gate with cat flap is properly closed after use.
11. **WARNING** - The safety gate with cat flap can be attached to any surface except glass.
12. **WARNING** - Do not stretch the safety gate with cat flap between two pieces of glass. The pressure on the glass is too great.
13. **WARNING** - Check the safety gate with cat flap regularly for the security of the fixings and stability. Ensure that it is in good working order at all times.

Care & maintenance



- Do not use harsh cleaning agents
- Clean the pet safety gate with a damp cloth.
- Do not use the pet safety gate if parts are missing or defective. Only purchase additional or replacement parts from Bomi GmbH.

CONTENT:

For clamping:



+49176-72117336 If you have any questions or problems, please contact WhatsApp Support directly with photos and videos.

For drilling:

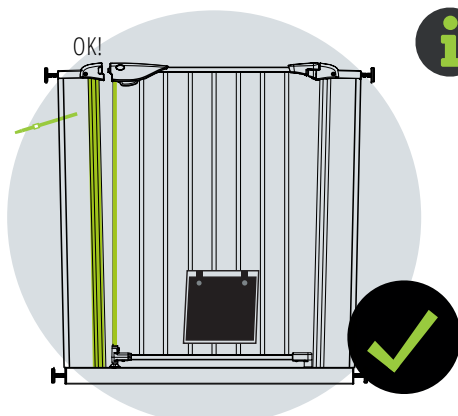
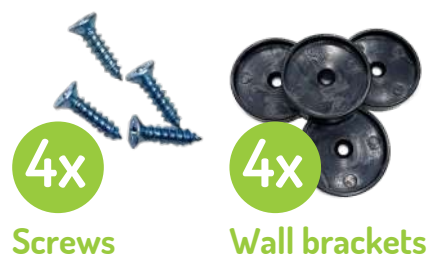

The child safety gate is given stability by clamping. An inclined position of the bars is intentional and not a production fault. **Trust us. :)**

[Click here for the door safety gate assembly video:](#)



! Only remove cable ties after final assembly

How the cat flap works:

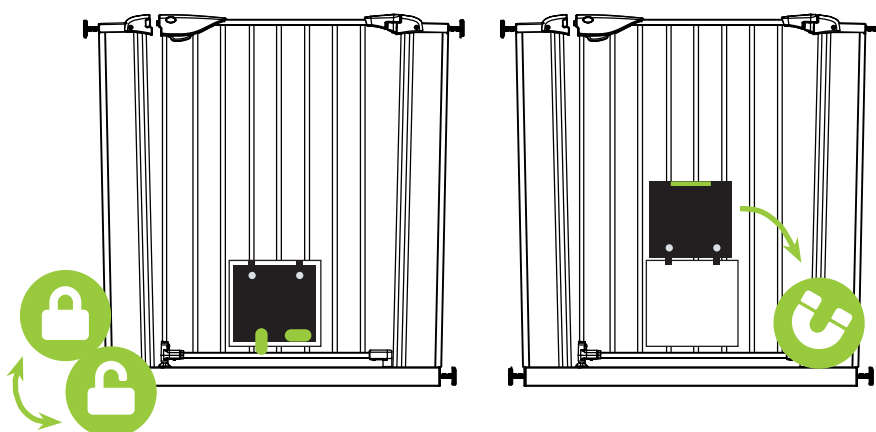

The cat flap can be easily opened (turn the stopper up) or locked (turn the stopper down) using the locking mechanisms on the bottom.

In addition, a centrally located magnet allows the option to fold the flap up completely and keep it open at the top of the grille.

02 | ASSEMBLY WITHOUT DRILLING

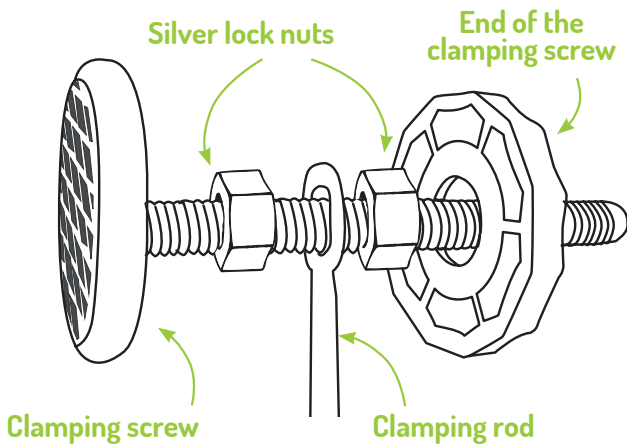

a. Prepare the clamping screws:

- Unscrew the lower part of the clamping screw
- Unscrew one silver wheel nut
- Thread the clamping screw through the opening in the clamping rod
- Unscrew the second silver wheel nut
- Screw on the previously removed end of the clamping screw

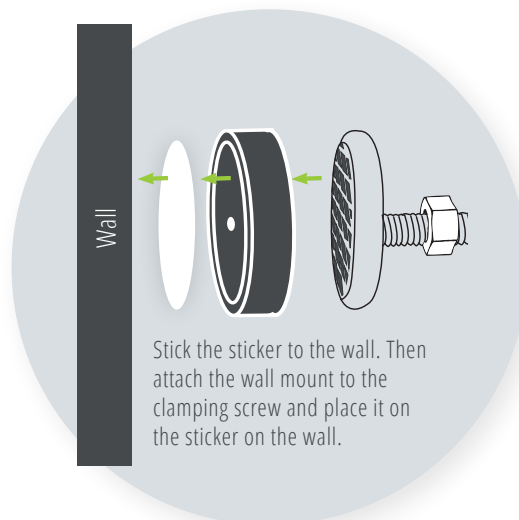

a. Insert all 4 prepared clamping screws into the side of the grille. Attention, no thread, only plugged in!

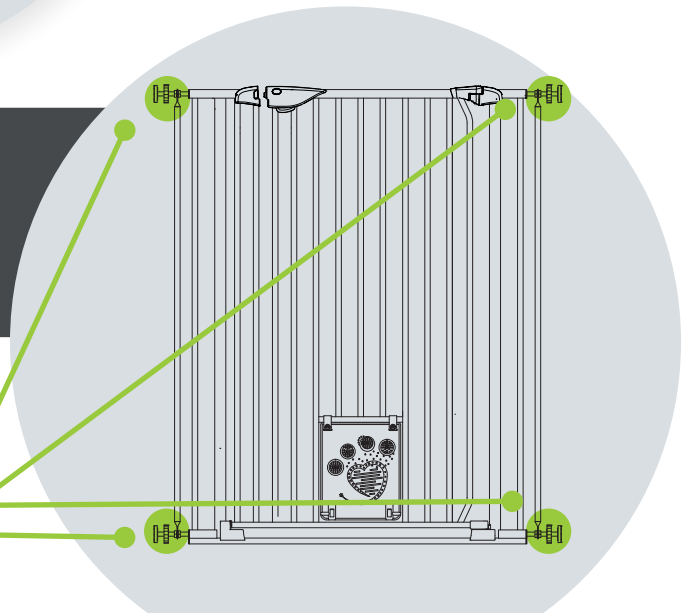
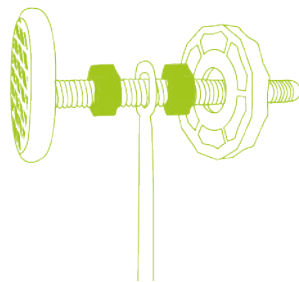

Tested & correct:

When using round elephant feet, the child safety gate does not rest fully on the floor, depending on the width of the passageway.



+49 176-72117336

If you have any questions or problems, please contact WhatsApp Support directly with photos and videos.

02 | ASSEMBLY WITHOUT DRILLING

b. Place the child safety gate in the passage and tighten the lower clamping screws on both sides.

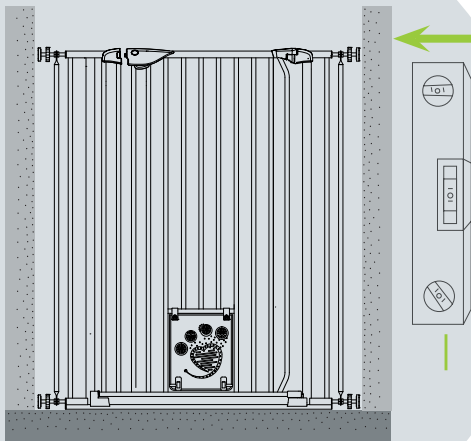
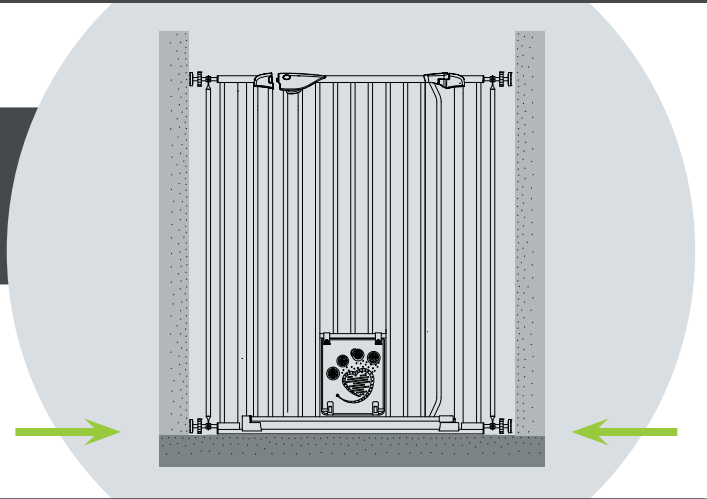

c. Tighten the clamping screw on the hinge side until the handle for the lock is straight & the silver pin is immersed in the funnel at the bottom. Align only vertically using a spirit level (do not place on top of the door!)

d. Tighten the locking screw on the lock side by 1-2 turns until the bolt is inserted into the handle. After final assembly, there should be approx. 0.5 cm space between the handle and the lock so that opening and closing works smoothly.

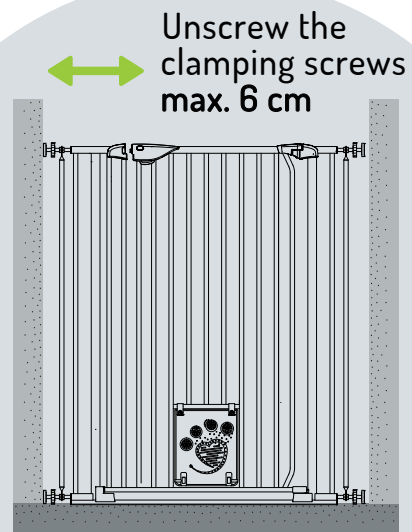

Unscrew the clamping screws max. 6 cm

Opening the Mira protective conductor:

Press both green buttons simultaneously and lift the door slightly.



To ensure the safety gate's functionality and stability, the safety gate must always be installed straight from wall to wall.



+49 176-72117336

If you have any questions or problems, please contact WhatsApp Support directly with photos and videos.

03 | BUILDING WITH DRILLING

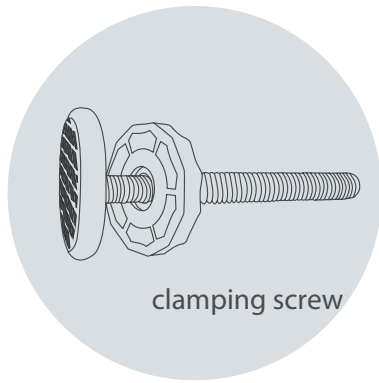
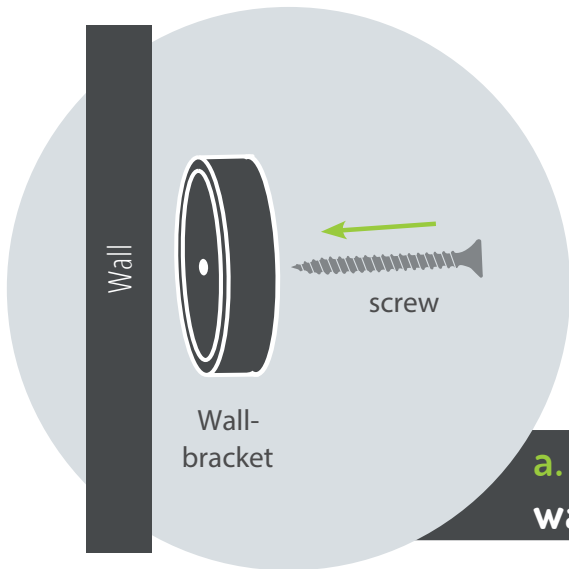

! Simple screws are included for wall mounting. Please use appropriate screws for the wall material.

a. Screw all 4 wall brackets into the wall at the correct height.

b. Insert all 4 clamping screws into the side of the grille. Attention, no thread, only plugged in!

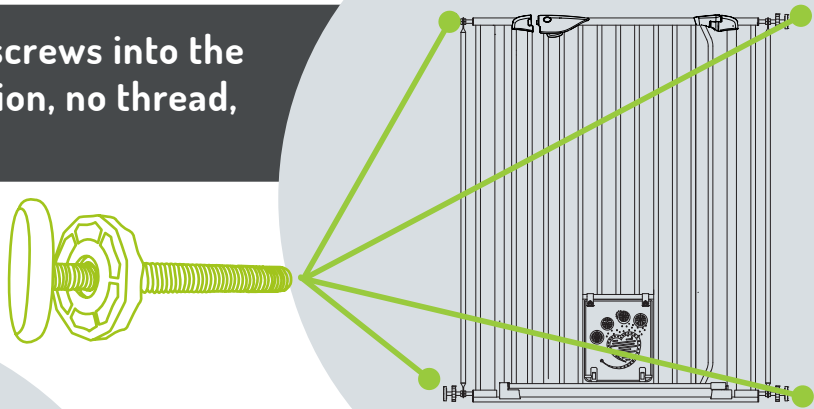

c. Tighten the clamping screw on the hinge side until the handle for the lock is straight and the silver pin is inserted into the bottom of the funnel. Align only vertically using a spirit level (do not place on top of the door!)

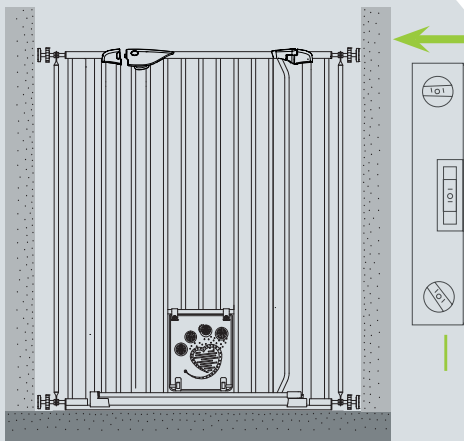

d. Tighten the clamping screw on the lock side by 1-2 turns until the latch is inserted into the handle. After final assembly, there should be approx. 0.5 cm of space between the handle and lock to ensure that opening and closing works properly.

Unscrew clamping screws
max. 6 cm

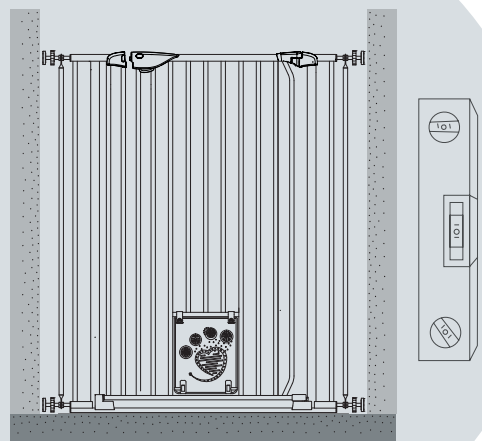

EXTENSION

for child safety gate Merle & Mira

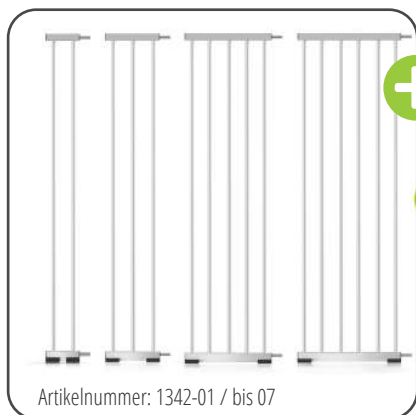

Artikelnummer: 1342-01 / bis 07



- + In 10 | 20 | 30 | 40 | 50 | 60 | 70 cm
- + Easy installation without tools

- + Set of 2 or 4 available
- + For Balusters with a diameter of up to 60 mm



Artikelnummer: 1342 oder 1673

Y-ADAPTER

for mounting on stair railings



WALL PROTECTION PADS

to protect against cracks & marks



When using round elephant feet, the gate may not rest fully on the floor, depending on the width of the passage.

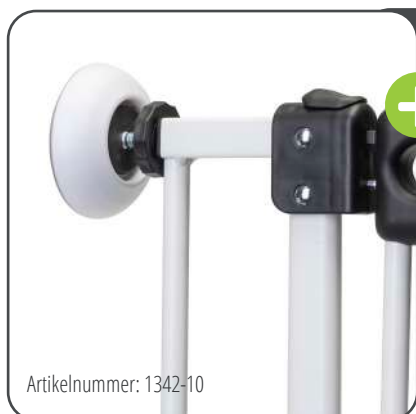

Artikelnummer: 1342-10



- + Effective protection against damage to walls, grilles, railings and frames
- + No additional tools required
- + Available in a set of 4



Scan here for the wall protection pads installation video:



INSTALLATION OF THE WALL PROTECTION PADS

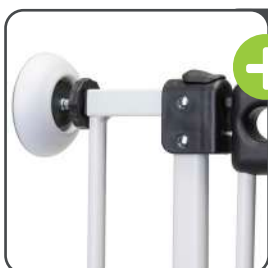

Simply insert between the wall and the clamping screws when installing the grille.

Install them on the railing side of the gate instead of a clamping screw. Attach the wheel nut as you would with the clamping screw.

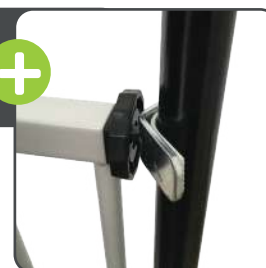

INSTALLATION OF THE EXTENSIONS



Insert the extension into the gate like you would clamp the clamping screws. Clamp the connecting rail to the bottom of the gate and to the extension.

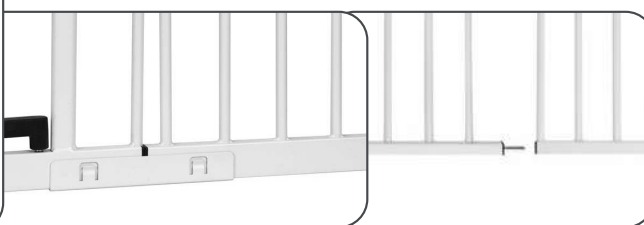

ASSEMBLY OF THE Y-ADAPTER

Click here for the extension assembly video:



1.

I have unpacked the protective grille. **It is bent! Is it defective?** 🤔

That is correct. The protective grille is bent after removing the cable ties. Tighten the locking screws to straighten the protective grille. 🤝💪

2.

The adjusting screws are falling through. They have no thread. **How should I tighten them?** 🤔

Yes, that is correct. The adjusting screws are not threaded. As the adjusting screws are clamped in and locked with wheel nuts, they do not need a thread. 🤝

3.

Somehow the protective grille wobbles and is unstable. Have I done something wrong? 🤔

Surely you have already checked whether the protective grille is installed straight, right? One of our U-profiles may help to stabilise it. It's best to send us a photo of the entire installation including the clamping screws by WhatsApp or email. We will then be happy to help. 🤝

4.

The door catches when closing/opening. **BAD!** 🤔

Surely you have already checked whether the protective grille is installed straight, right? One of our U-profiles may help to stabilise it. It's best to send us a photo of the entire installation, including the clamping screws, by WhatsApp or email. We will then be happy to help. 🤝💪

5.

Do you have any other tips for me? 🐱

Of course, do not open the built-in protective grille more than 90°. Otherwise the built-in spring will break and the protective grille will no longer close automatically. 🤝💪 And the protective grille **MUST** be mounted upright on the floor.

6.

OH NO!!! 🤔🤔 WE ORDERED THE WRONG SIZE!!! What now??

If you realise that you have ordered the wrong size, just let us know. We have a solution! We promise. 🌟🤝

Phone: +49 5905-6293536 & service@bomi.de

WhatsApp Support



CONTACT

for Bomi customers

BOMI GMBH

Otto-Hahn-Straße 24

D-48480 Schapen

CONTACT

www.bomi.de

service@bomi.de

Phone: +49 (0) 5905-629 35 36

Whatsapp: +49 176-72 117 336

RETOUR ADDRESS

Bomi GmbH

Otto-Hahn-Straße 24

D-48480 Schapen

FOLLOW US:



#bomi

#bomikindermöbel

#bomisicherheit

Scan code
& order
online

www.bomi.de

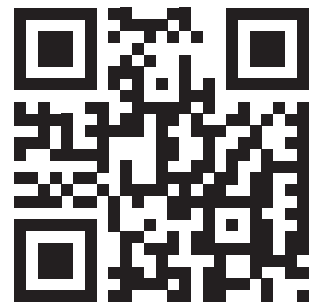



GEBRUIKS- EN MONTAGEVOORSCHRIFT

MIRA VEILIGHEIDSHEK MET KATTENLUIK
MET HANDMATIGE EN AUTOMATISCHE SLUITING

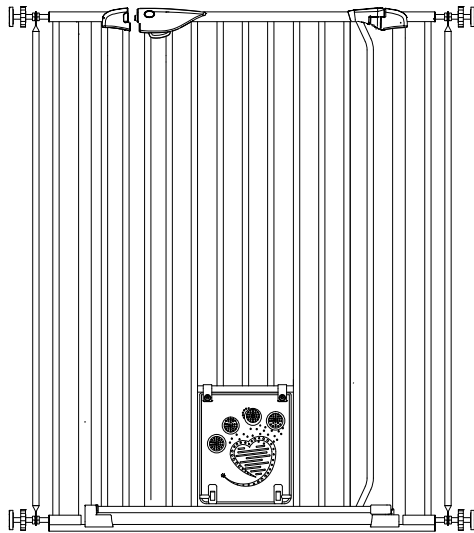

BELANGRIJK: DEZE INSTRUCTIES ZIJN ZORGVULDIG LEES
EN BEWAAR DEZE BRIEF VOOR TOEKOMSTIGE NASLAG.

Geldt voor het Mira-hek van 83-93 cm

Het kattenhek voldoet aan DIN EN 1930:2012

WAARSCHUWINGEN & VEILIGHEIDSINSTRUCTIES

1. **WAARSCHUWING** - Lees de instructies voordat u het veiligheidshekje met kattenluik installeert. Onjuiste installatie kan gevaarlijk zijn.
2. **WAARSCHUWING** - Het veiligheidshekje met kattenluik moet op de vloer worden geplaatst en mag niet in de lucht hangen.
3. **WAARSCHUWING** - Het veiligheidshekje met kattenluik is uitsluitend bedoeld ter bescherming van huisdieren. Het kattenluik kan een beknellingsgevaar vormen voor kleine kinderen.
4. **WAARSCHUWING** - Het veiligheidshekje met kattenluik mag niet worden gebruikt als er onderdelen beschadigd of kwijtgeraakt zijn.
5. **WAARSCHUWING** - Nooit gebruiken zonder de wandmontageplaat!
6. **WAARSCHUWING** - Als het veiligheidshekje met kattenluik bovenaan de trap wordt gebruikt, mag het niet lager dan de bovenste trede worden geïnstalleerd.
7. **WAARSCHUWING** - Het veiligheidshekje met kattenluik mag niet in de buurt van ramen worden geïnstalleerd!
8. **WAARSCHUWING** - Als het veiligheidshekje met kattenluik onderaan de trap wordt gebruikt, moet het vooraan op de onderste trede worden geïnstalleerd.
9. **WAARSCHUWING** - De wielmoeren van het veiligheidshekje met kattenluik moeten regelmatig worden gecontroleerd en afgesteld.
10. **WAARSCHUWING** - Controleer na gebruik altijd of het veiligheidshekje met kattenluik goed gesloten is.
11. **WAARSCHUWING** - Het veiligheidshekje met kattenluik kan op elke ondergrond worden bevestigd, behalve op glas.
12. **WAARSCHUWING** - Span het veiligheidshekje met kattenluik niet tussen twee glaspanelen. De druk op het glas is te groot.
13. **WAARSCHUWING** - Controleer regelmatig of het veiligheidshekje met kattenluik stevig vastzit en stabiel is. Zorg ervoor dat het te allen tijde goed werkt.

Onderhoud en verzorging



- Gebruik geen agressieve schoonmaakmiddelen.
- Reinig het veiligheidshekje met kattenluik met een vochtige doek.
- Gebruik het veiligheidshekje met kattenluik niet als er onderdelen ontbreken of kapot zijn. Koop accessoires of vervangende onderdelen uitsluitend bij Bomi GmbH.

INHOUD:

Om te klemmen:



+49 176-72117336 Voor vragen of problemen kunt u ons bereiken via WhatsApp met foto's of video's.

Om te boren:

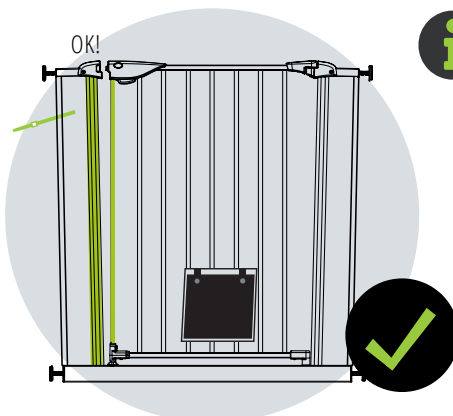

Het hek krijgt stabiliteit door spanning. **Een schuine stand van de spijlen is normaal en geen productiefout.** Vertrouw ons :)

Bekijk de montagevideo voor deurbescherming:



! Verwijder de kabelbinders pas bij de definitieve installatie.

Werking van het kattenluik:

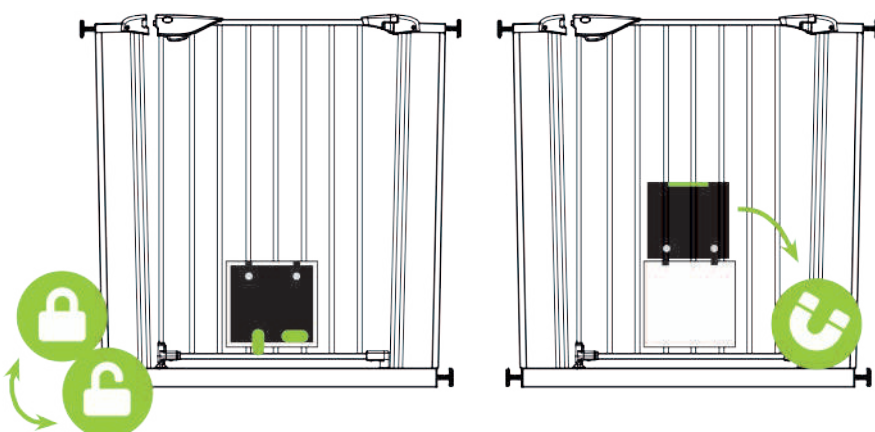

Het kattenluik kan eenvoudig worden geopend (stop omhoog draaien) of vergrendeld (stop omlaag draaien) met behulp van de vergrendelingsmechanismen aan de onderkant.

Een centraal geplaatste magneet zorgt er ook voor dat de klep volledig omhoog kan worden gebracht en bovenaan het hek open kan worden gehouden.

02 | MONTAGE ZONDER BOREN

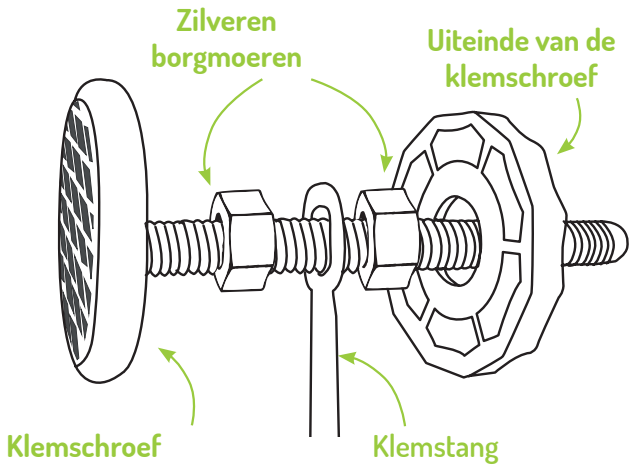

a. Bereid de klemschroeven voor:

- Draai het onderste deel van de klemschroef los
- Draai één zilveren wielmoer los
- Draai de klemschroef door de opening in de klemstang
- Draai de tweede zilveren wielmoer los
- Draai het eerder verwijderde uiteinde van de klemschroef los

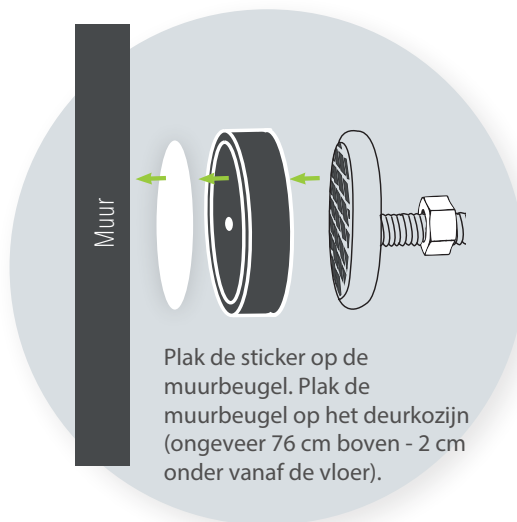

b. Plaats alle 4 voorbereide klemschroeven met de klemstang in de zijkant van het hek. Let op: Er is geen schroefdraad; deze wordt er gewoon ingestoken!

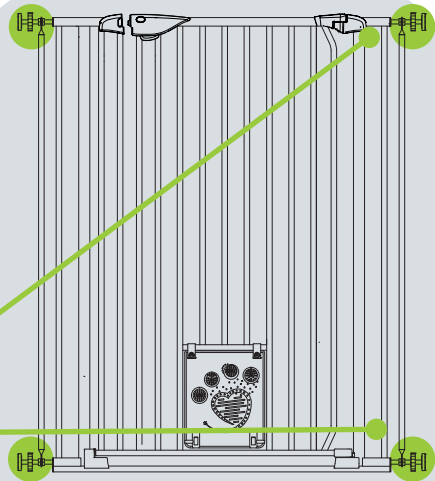
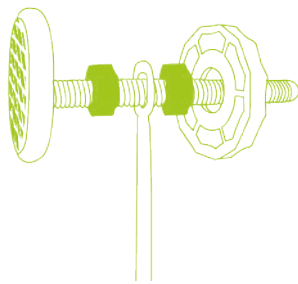

Getest en correct:

Bij gebruik van ronde olifantpoten rust het veiligheidshek mogelijk niet volledig op de vloer, afhankelijk van de breedte van de doorgang.



+49 176-72117336

Voor vragen kunt u ons bereiken via WhatsApp met foto's of video's.

02 | MONTAGE ZONDER BOREN

c. Plaats het hek in de opening en draai de onderste klembouten aan beide kanten vast.

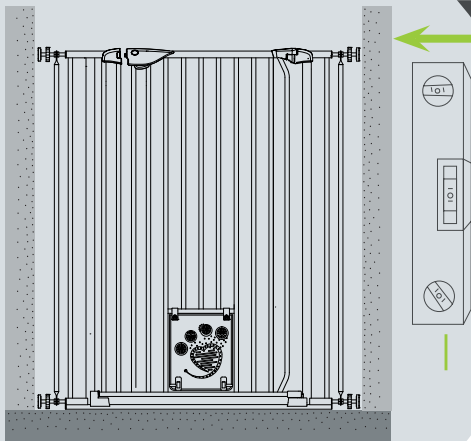
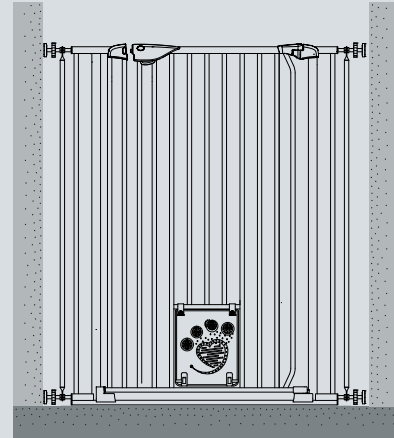

d. Draai de klembout aan de scharnierzijde aan tot de handgreep recht staat en de zilveren pin in de houder valt. Gebruik een waterpas om loodrecht uit te lijnen (niet op de deur leggen!)

Draai de klemschroeven maximaal 6 cm los

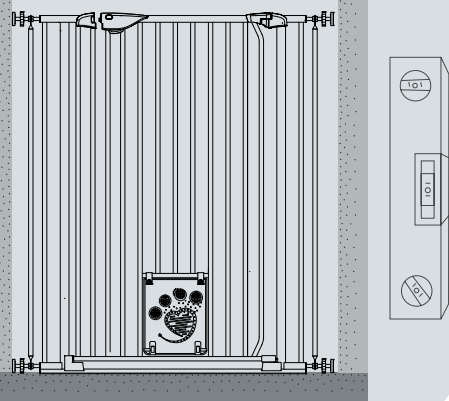

e. Draai de klembout aan de sluitzijde 1-2 keer aan tot de grendel in de handgreep valt. Na montage moet er ca. 0,5 cm ruimte tussen handgreep en sluiting zijn voor soepele werking.

**De Mira-
beschermingsgeleider
openen:**

Druk tegelijkertijd op beide groene knoppen en til het deurtje iets op.



Om de functionaliteit en stabiliteit van het veiligheidshek te garanderen, moet het altijd rechtstreeks van muur tot muur worden geïnstalleerd.



+49 176-72117336

Voor vragen kunt u ons bereiken via WhatsApp met foto's of video's.

03 | MONTAGE MET BOREN

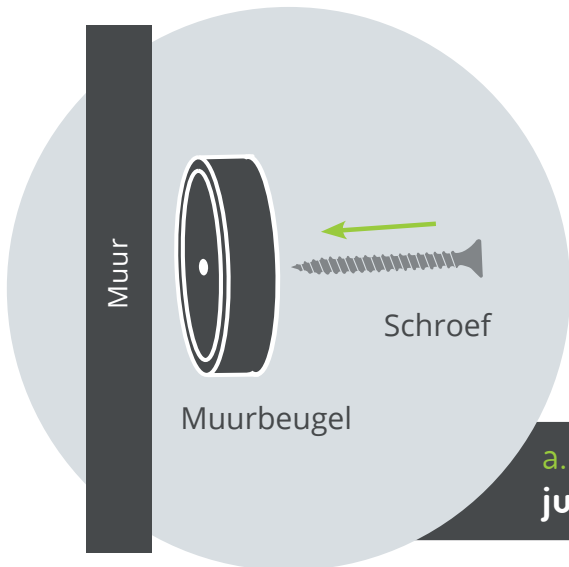

! Voor wandmontage worden eenvoudige schroeven meegeleverd. Gebruik schroeven die geschikt zijn voor het materiaal van de muur.

a. Bevestig alle 4 wandbevestigingen op de juiste hoogte.

b. Draai alle 4 de klamschroeven in de zijkant van het hekje. Let op: Er is geen schroefdraad; het hekje wordt er gewoon ingeschroefd!

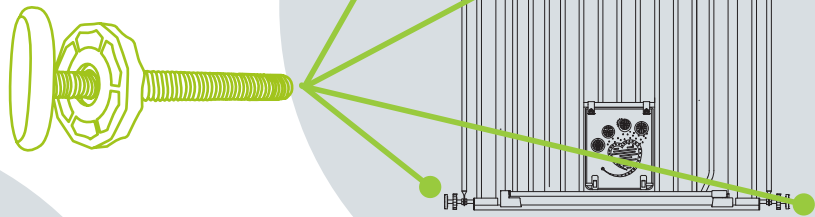

c. Draai de klamschroef aan de scharnierzijde vast totdat de handgreep uitgelijnd is met het slot en de zilveren pen onderaan in de trechter is gestoken. Gebruik een waterpas om hem alleen verticaal uit te lijnen (leg hem niet bovenop de deur!)

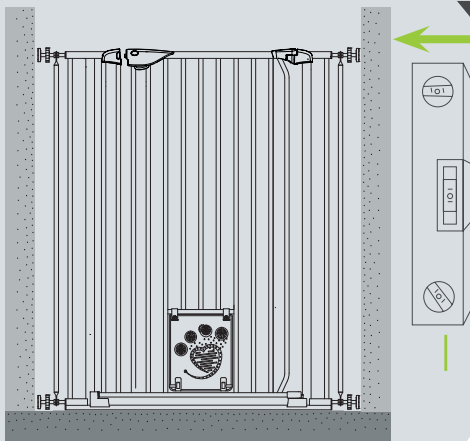

d. Draai de klamschroef aan de slotzijde 1-2 slagen aan totdat de schoot in de kruk grijpt. Na de definitieve montage moet er ongeveer 0,5 cm ruimte zijn tussen de kruk en het slot om soepel te kunnen openen en sluiten.

Draai de klamschroeven maximaal 6 cm los

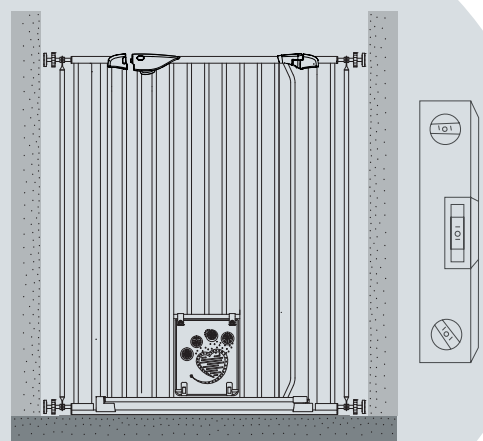

VERBREDING

voor kinderveiligheidshekje Merle & Mira

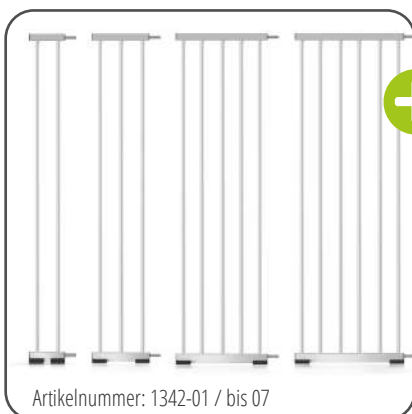

Artikelnummer: 1342-01 / bis 07



- + In 10 | 20 | 30 | 40 | 50 cm
- + Eenvoudige montage zonder gereedschap

- + Set van 2 of 4 verkrijgbaar
- + Geschikt voor leuningen tot 60 mm diameter



Artikelnummer: 1342 oder 1673

MUURBESCHERMINGSPADS

Ter voorkoming van beschadigingen



Bij gebruik van ronde olifantspoten kan het zijn dat het kinderhekje, afhankelijk van de breedte van de doorgang, niet volledig op de grond rust.

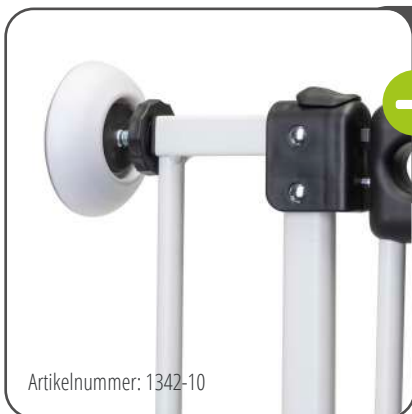

Artikelnummer: 1342-10



- + Effectieve bescherming van muren, roosters, leuningen en kozijnen tegen beschadigingen
- + Geen extra gereedschap nodig
- + Verkrijgbaar in een set van 4



Klik hier voor de montagevideo van de wandbeschermingspad



INSTALLATIE VAN DE MUURBESCHERMINGSPADS



Steek de schroeven eenvoudig tussen de muur en de klem bij het monteren van het rooster

In plaats van een klemschroef, monteer deze aan de relingszijde van het rooster (boven en onder). Bevestig de wielmoer op dezelfde wijze als de klemschroef.



MONTAGE DE Y-ADAPTER

INSTALLATIE VAN DE UITBREIDINGEN



Plaats het verlengstuk in het rooster zoals klemschroeven. Klem de verbindingsrail vast aan de onderkant van het rooster en aan het verlengstuk.

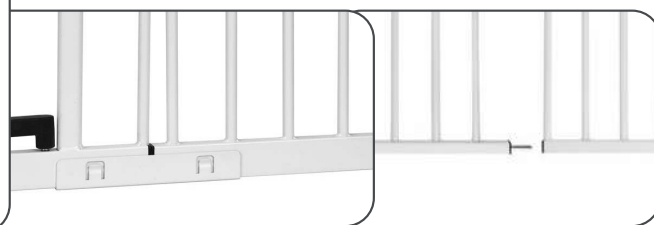

Klik hier om de video over de verbredende installatie te bekijken:



1.

Ik pakte het beschermrooster uit. Het is krom! **Is het defect?** 🤔

Dat klopt. Het beschermrooster is verbogen na het verwijderen van de kabelbinders. Door het aandraaien van de borgschroeven zit het beschermrooster recht. 🤝💪

2.

De stelschroeven vallen erdoorheen. Ze hebben geen draad. **Hoe moet ik ze bevestigen?** 🤔

Ja, dat klopt. De stelschroeven hebben geen schroefdraad. Omdat de stelschroeven met wielmoeren worden vastgeklemd en geborgd, is er geen schroefdraad nodig 🤝

3.

Op de een of andere manier wiebelt het beschermrooster en is het instabiel. **Heb ik iets verkeerd gedaan?** 🤔

Je hebt vast al gecontroleerd of het veiligheidshekje recht gemonteerd is, toch? Misschien kan een van onze U-profielen helpen om het hek te stabiliseren. Stuur ons het beste een foto van de complete installatie, inclusief de klemschroeven, via WhatsApp of e-mail. We helpen je graag verder. 🤝

4.

De deur klemt bij het sluiten/openen. **Dom!** 🤔

U hebt toch zeker al gecontroleerd of het veiligheidshekje recht is gemonteerd? Misschien dat een van onze U-profielen helpt om het te stabiliseren. Het beste kunt u ons via WhatsApp of e-mail een foto van de gehele installatie, inclusief klemschroeven, sturen. Wij helpen u graag verder. 🤝💪

5.

Heb je nog andere tips voor mij? 🤔

Uiteraard mag u het ingebouwde beschermrooster niet verder dan 90° openen. Anders breekt de ingebouwde veer en sluit het beschermrooster niet meer automatisch. 🤝💪 En het veiligheidshekje MOET stand op de vloer worden gemonteerd..

6.

O NEEEE!!! 🤔🤔 WE HEBBEN DE VERKEERDE MAAT BESTELD!!! Wat nu?

Als u merkt dat u de verkeerde maat heeft besteld, laat het ons dan weten. Wij hebben een oplossing! Beloofd. 🤝💪

Tel: +49 5905-6293536 & service@bomi.de

WhatsApp Support



CONTACT

voor Bomi-klanten

BOMI GMBH

Otto-Hahn-Straße 24

D-48480 Schapen

CONTACT

www.bomi.de

service@bomi.de

Tel.: +49 (0) 5905-629 35 36

Whatsapp: +49 176-72 117 336

RETOURADRES

Bomi GmbH

Otto-Hahn-Straße 24

D-48480 Schapen

VOLG ONS:



#bomi

#bomikindermöbel

#bomisicherheit

Scan de
code
& bestel
online:

www.bomi.de

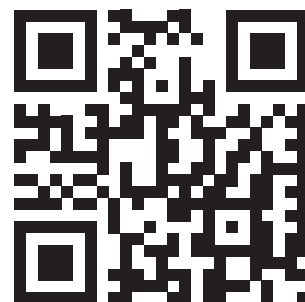



NOTICE D'UTILISATION ET DE MONTAGE

BARRIÈRE DE SÉCURITÉ AVEC CHATIERE MIRA
AVEC SYSTÈME DE VERROUILLAGE MANUEL ET AUTOMATIQUE

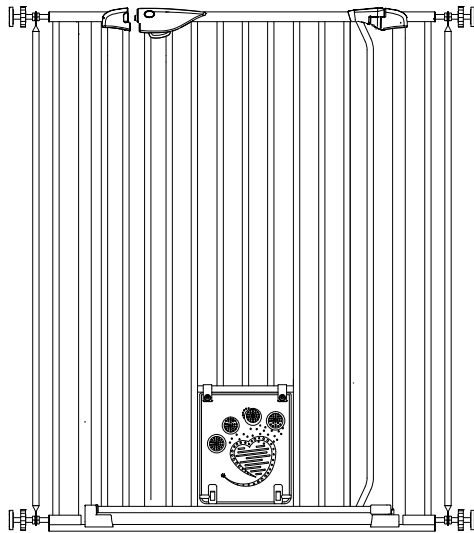

IMPORTANT: LIRE ATTENTIVEMENT CES INSTRUCTIONS ET LES
CONSERVER POUR TOUTE CONSULTATION ULTÉRIEURE.

S'applique au portail Mira de 83 à 93 cm

La barrière pour animaux est conforme à la norme DIN EN 1930:2012

AVERTISSEMENTS ET CONSIGNES DE SÉCURITÉ

- 1. ATTENTION** - Veuillez lire les instructions avant d'installer la barrière de sécurité avec chatière. Une installation incorrecte peut être dangereuse.
- 2. ATTENTION** - La barrière de sécurité avec chatière doit être posée au sol et non suspendue.
- 3. ATTENTION** - La barrière de sécurité avec chatière est destinée uniquement à la protection des animaux. Elle présente un risque d'écrasement pour les jeunes enfants.
- 4. ATTENTION** - La barrière de sécurité avec chatière ne doit pas être utilisée si des pièces sont endommagées ou perdues.
- 5. ATTENTION** - Ne jamais utiliser sans la plaque de fixation murale !
- 6. ATTENTION** - Si la barrière de sécurité avec chatière est utilisée en haut d'un escalier, elle ne doit pas être installée en dessous de la hauteur de la marche supérieure.
- 7. ATTENTION** - La barrière de sécurité avec chatière ne doit pas être installée près d'une fenêtre !
- 8. ATTENTION** - Si la barrière de sécurité avec chatière est utilisée en bas d'un escalier, elle doit être installée devant la marche la plus basse.
- 9. ATTENTION** - Les écrous de roue de la barrière de sécurité avec chatière doivent être vérifiés et réajustés régulièrement.
- 10. ATTENTION** - Vérifiez toujours que la barrière de sécurité avec chatière est bien fermée après utilisation.
- 11. ATTENTION** - La barrière de sécurité avec chatière peut être fixée sur toutes les surfaces, sauf les vitres.
- 12. ATTENTION** - Ne coincez pas la barrière de sécurité avec chatière entre deux vitres. La pression exercée sur la vitre serait trop forte.
- 13. ATTENTION** - Vérifiez régulièrement la sécurité des fixations et la stabilité de la barrière de sécurité avec chatière. Assurez-vous qu'elle est toujours fonctionnelle..

Entretien et maintenance



- N'utilisez pas de produits de nettoyage agressifs.
- Nettoyez la barrière de sécurité avec chatière avec un chiffon humide.
- N'utilisez pas la barrière de sécurité avec chatière si des pièces sont manquantes ou cassées. Achetez des accessoires ou des pièces de rechange uniquement auprès de Bomi GmbH.

CONTENU:

Pour le serrage:



+49176-72117336 Pour toute question ou problème, n'hésitez pas à nous contacter directement via WhatsApp avec des photos et des vidéos.

Pour le perçage:

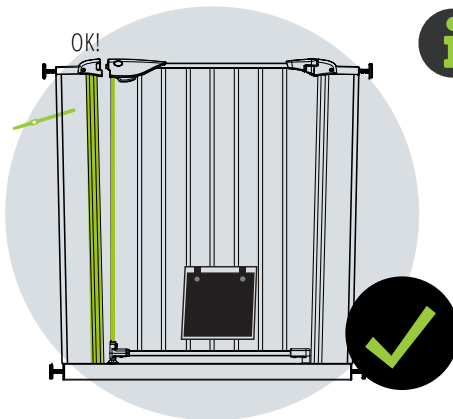

La grille gagne en stabilité grâce au serrage.
L'inclinaison des barres est intentionnelle et ne constitue pas un défaut de fabrication. Faites-nous confiance :)

Voici la vidéo de montage de la grille de protection pour porte:



! Ne retirez les attaches que après le montage final.

Fonctionnement de la chatière :

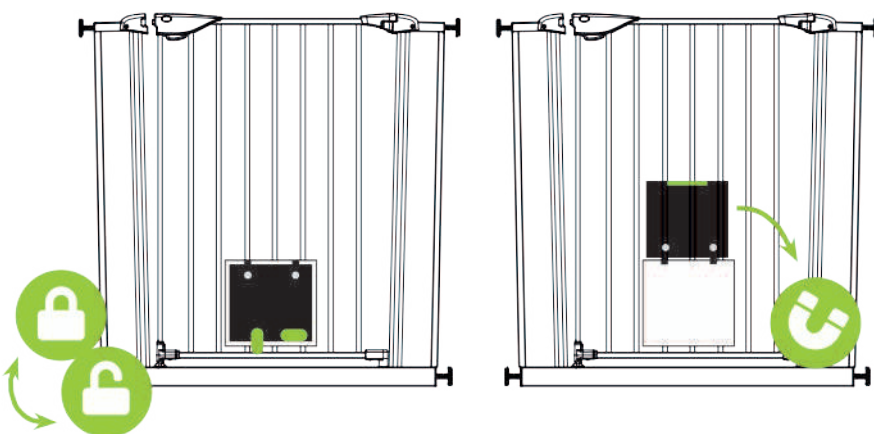

La chatière s'ouvre facilement (tournez le bouchon vers le haut) ou se verrouille (tournez le bouchon vers le bas) grâce aux mécanismes de verrouillage situés en bas.

Un aimant central permet également de relever complètement le battant et de le maintenir ouvert en haut de la barrière.

02 | INSTALLATION PAR PERÇAGE

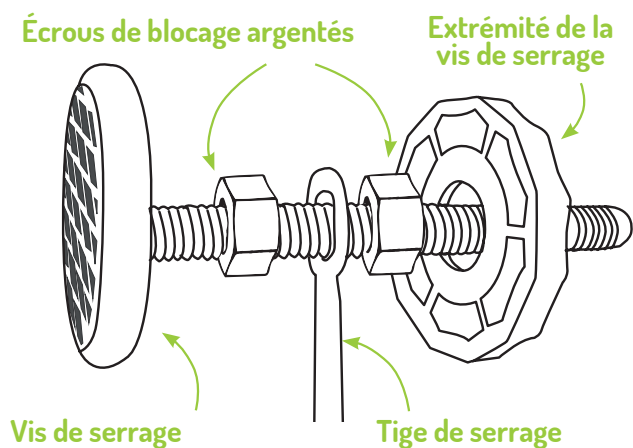

a. Préparez les vis de serrage :

- Dévissez la partie inférieure de la vis de serrage
- Dévissez un écrou de roue argenté
- Insérez la vis de serrage dans l'ouverture de la tige de serrage
- Dévissez le deuxième écrou de roue argenté
- Dévissez l'extrémité de la vis de serrage précédemment retirée

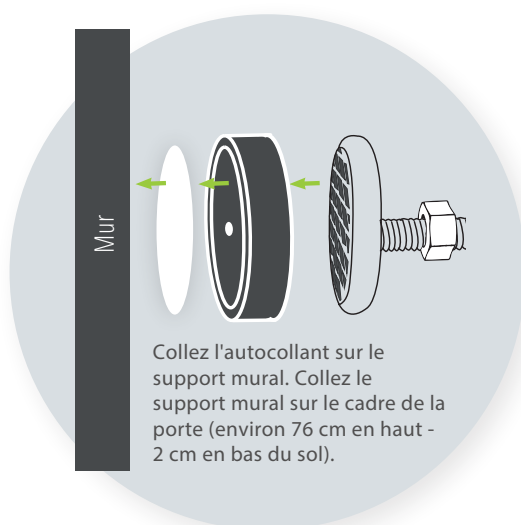

b. Insérez les 4 vis de serrage préparées avec la tige de serrage sur le côté de la barrière. Remarque : il n'y a pas de filetage ; il suffit de l'enficher !

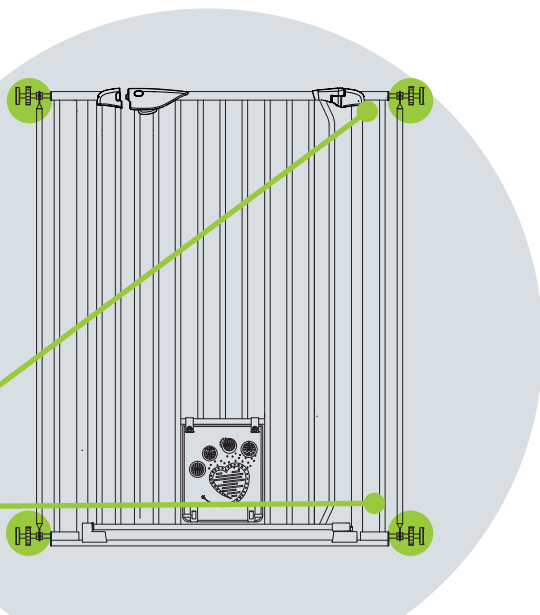
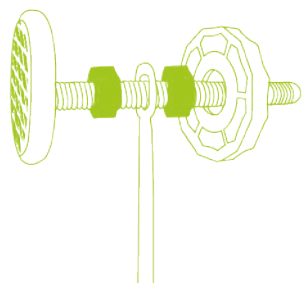

Testé et conforme :

Lors de l'utilisation de pieds éléphant ronds, la barrière de sécurité peut ne pas reposer complètement sur le sol, selon la largeur du passage.



+49 176-72117336

Pour toute question ou problème, n'hésitez pas à nous contacter directement via WhatsApp avec des photos et des vidéos.

02 | INSTALLATION PAR PERÇAGE

c. Placez la grille de protection dans l'ouverture et serrez les vis de serrage inférieures des deux côtés.

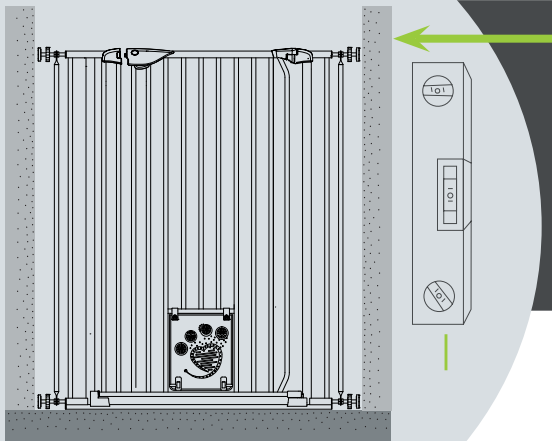
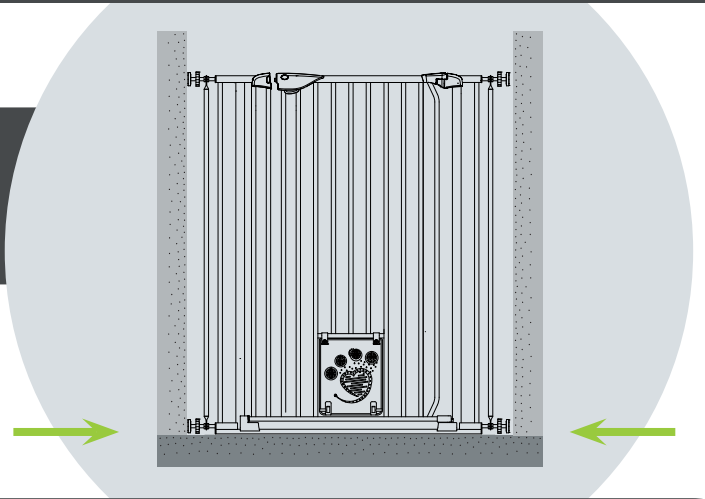

d. Serrez la vis de serrage du côté des charnières jusqu'à ce que la poignée soit alignée avec la serrure et que la goupille argentée s'enfonce dans l'embout. Ajustez à la verticale avec un niveau (ne pas poser sur la porte !).

Dévissez les vis de serrage de 6 cm maximum

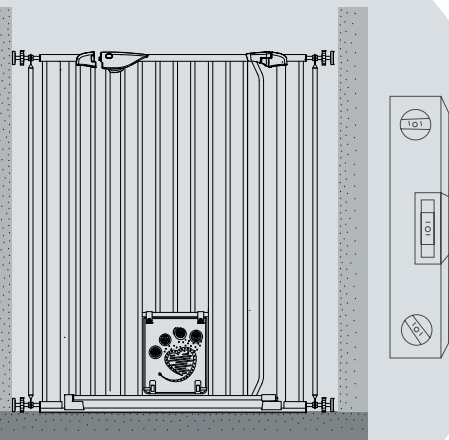

e. Serrez la vis de serrage du côté de la serrure d'1 à 2 tours jusqu'à ce que le verrou s'enfonce dans la poignée. Après le montage final, il doit rester environ 0,5 cm d'espace entre la poignée et la serrure pour un fonctionnement optimal.

Ouverture du conducteur de protection Mira :

Appuyez simultanément sur les deux boutons verts et soulevez légèrement la porte.



Pour garantir le bon fonctionnement et la stabilité de la barrière de sécurité, celle-ci doit toujours être installée directement d'un mur à l'autre.



+49 176-72117336

Pour toute question ou problème, n'hésitez pas à nous contacter directement via WhatsApp avec des photos et des vidéos.

03 | CONSTRUCTION PAR FORAGE

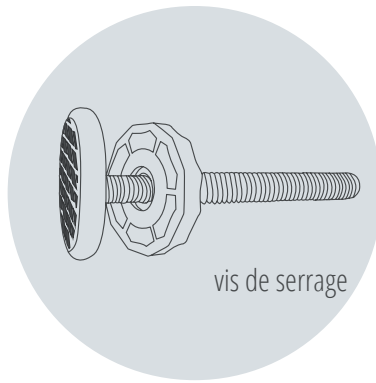
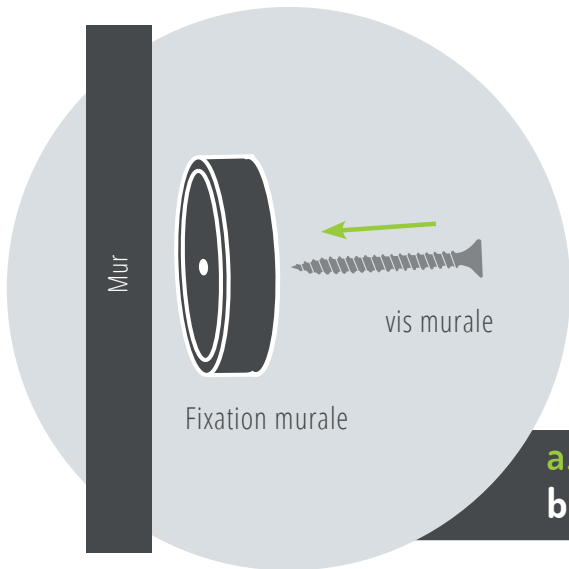

! Des vis simples sont fournies pour la fixation murale. Veuillez utiliser des vis adaptées au matériau du mur.

a. Fixez les 4 fixations murales à la bonne hauteur dans le mur.

b. Insérez les 4 vis de serrage latérales dans la grille. Attention, pas de filetage, elles sont simplement enfoncées!

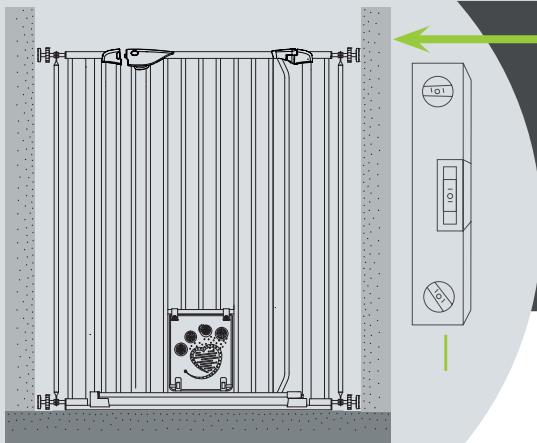
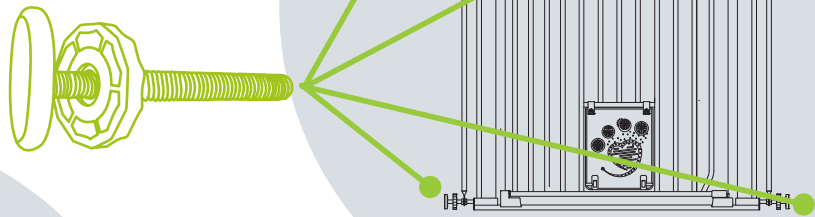

c. Serrez la vis de serrage du côté des charnières jusqu'à ce que la poignée soit alignée avec la serrure et que la goupille argentée s'enfonce dans l'embout. Ajustez à la verticale avec un niveau (ne pas poser sur la porte !).

Dévissez les vis de serrage de 6 cm maximum

d. Serrez la vis de serrage du côté de la serrure d'1 à 2 tours jusqu'à ce que le verrou s'enfonce dans la poignée. Après le montage final, il doit rester environ 0,5 cm d'espace entre la poignée et la serrure pour un fonctionnement optimal.

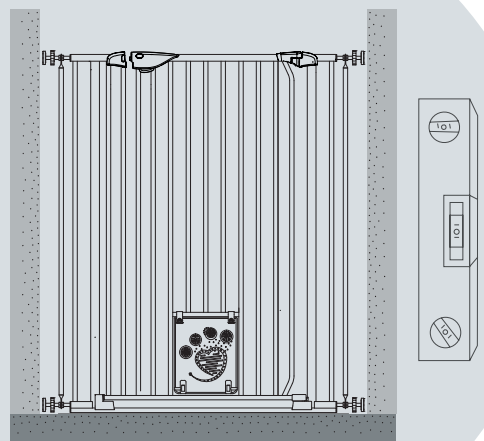

EXTENSION

pour grille de protection Merle & Mira

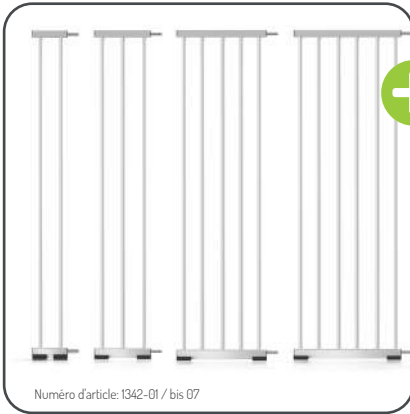

- + En 10 | 20 | 30 | 40 | 50 | 60 | 70 cm
- + Montage **facile sans outil**

- + Disponible en lot de 2 ou 4
- + Adaptée aux barres de rampe d'un diamètre allant jusqu'à **60 mm**

ADAPTATEUR EN Y

pour fixation sur les rampes d'escalier



PADS DE PROTECTION MURALE

pour éviter les fissures et les marques



Lors de l'utilisation des pieds ronds en forme de pattes d'éléphant, la grille ne repose pas à plat sur le sol en fonction de la largeur du passage.



- + **Protection efficace** contre les dommages aux murs, grilles, garde-corps et cadres
- + **Aucun outil supplémentaire requis**
- + Disponible en **lot de 4**



Voici la vidéo de montage des pads de protection murale:



MONTAGE DES PADS DE PROTECTION MURALE

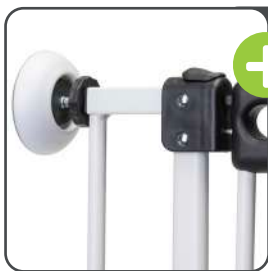

- + Placez-les simplement entre le mur et les vis de serrage lors du montage de la grille.

Fixez-les à la grille à la place d'une vis de serrage du côté de la rampe (en haut et en bas). Serrez l'écrou comme pour une vis de serrage.

MONTAGE DE L'ADAPTATEUR EN Y

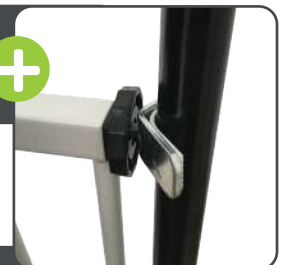

MONTAGE DES EXTENSIONS



- + Insérez l'extension dans la grille comme les vis de serrage. Serrez la traverse inférieure sur la grille et l'extension.

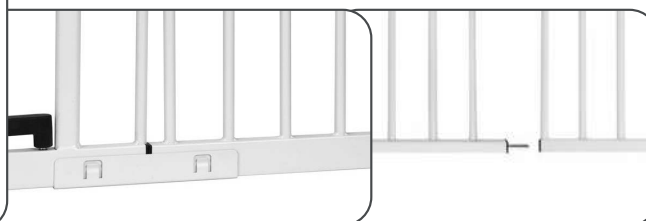

Cliquez ici pour l'élargissement Vidéo de montage:



1.

J'ai déballé la grille de protection. Elle est tordue! **Est-elle défectueuse?** 🤔

C'est normal. La grille est tordue après avoir retiré les attaches. En serrant les vis de fixation, la grille se redresse. 🤝👍

2.

Les vis de réglage tombent. Elles n'ont pas de filetage. **Comment les fixer?** 🤔

Oui, c'est normal. Les vis de réglage n'ont pas de filetage. Comme elles sont serrées et bloquées avec des écrous, elles n'en ont pas besoin. 🤝

3.

La grille semble instable et bouge. **Ai-je fait une erreur?** 🤔

Avez-vous vérifié que la grille est bien droite ? Peut-être qu'un de nos profils en U pourrait aider. Envoyez-nous une photo de l'installation avec les vis de serrage via WhatsApp ou par e-mail. Nous vous aiderons volontiers. 🤝

4.

La porte coince lors de l'ouverture/fermeture. 🤔

Cela peut être facilement résolu. Essayez de desserrer la vis de serrage du côté des charnières d'1 à 2 tours. Si le problème persiste, envoyez-nous une photo de l'installation (avec les vis de serrage) via WhatsApp. Nous vous donnerons des conseils. 🤝👍

5.

Avez-vous d'autres conseils à me donner? 🤔

Bien sûr, n'ouvrez pas la grille à plus de 90°. Le ressort intégré pourrait casser et la grille ne se fermerait plus automatiquement. 🤝👍 De plus, la grille DOIT être montée en position debout sur le sol.

6.

OH NON!!! 🤔😭 NOUS AVONS COMMANDÉ LA MAUVAISE TAILLE !!! Que faire ?

Si vous constatez que vous avez commandé la mauvaise taille, contactez-nous simplement. Nous avons une solution ! Promis. 🤝👍

Tél: +49 5905-6293536 & service@bomi.de

WhatsApp Support



CONTACT

pour les clients Bomi

BOMI GMBH

Otto-Hahn-Straße 24

D-48480 Schapen

CONTACT

www.bomi.de

service@bomi.de

Tél.: +49 5905-629 35 36

Whatsapp: +49 176-72 117 336

ADDRESS DE RETOUR

Bomi GmbH

Otto-Hahn-Straße 24

D-48480 Schapen

SUIVEZ-NOUS:



#bomi

#bomikindermöbel

#bomisicherheit

Scanner
le code &
commander
en ligne

www.bomi.de

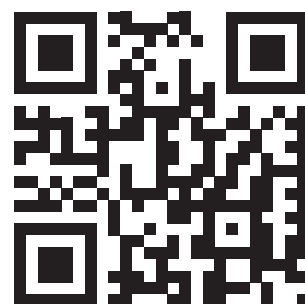



ISTRUZIONI PER L'USO E IL MONTAGGIO

CANCELLO DI SICUREZZA MIRA CON GATTIERA
CON SISTEMA DI CHIUSURA MANUALE E AUTOMATICO

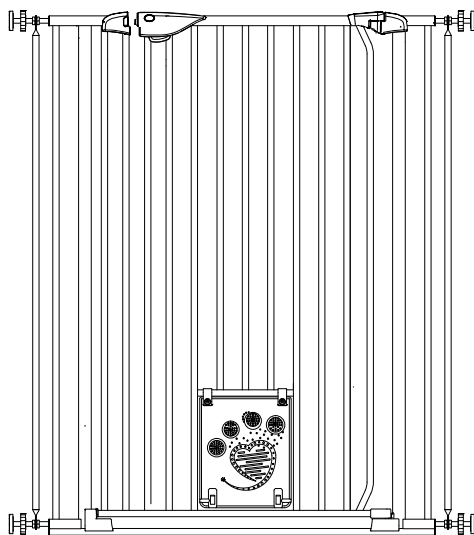

IMPORTANTE: QUESTE ISTRUZIONI SONO IMPORTANTI LEGGERE E CONSERVARE
PER RIFERIMENTO FUTURO.

Valido per il cancelletto Mira da 83 a 93 cm

Questo cancelletto per animali domestici è conforme alla norma DIN EN 1930:2012

AVVERTENZE E ISTRUZIONI DI SICUREZZA

- 1. ATTENZIONE** - Leggere attentamente le istruzioni prima di installare il cancelletto di sicurezza per bambini. Un'installazione non corretta può essere pericolosa.
- 2. ATTENZIONE** - Il cancelletto di sicurezza per bambini deve essere posizionato a terra prima di essere utilizzato e non deve essere sospeso in aria.
- 3. ATTENZIONE** - Si prega di non lasciare i più piccoli incustoditi quando utilizzano il cancelletto di sicurezza per bambini. L'articolo è adatto a bambini fino a 24 mesi di età.
- 4. ATTENZIONE** - Il cancelletto di sicurezza per bambini non deve essere utilizzato se una qualsiasi delle sue parti risulta danneggiata o persa.
- 5. ATTENZIONE** - Non utilizzare mai senza piastra di montaggio a parete!
- 6. ATTENZIONE** - Se il cancelletto di sicurezza con gattaiola viene utilizzato in cima alle scale, non deve essere installato al di sotto dell'altezza del gradino più alto.
- 7. ATTENZIONE** - Il cancelletto di sicurezza con gattaiola non deve essere installato vicino alle finestre!
- 8. ATTENZIONE** - Se il cancelletto di sicurezza con gattaiola viene utilizzato ai piedi delle scale, deve essere installato nella parte anteriore del gradino più basso.
- 9. ATTENZIONE** - I dadi delle ruote del cancelletto di sicurezza con gattaiola devono essere controllati e regolati regolarmente.
- 10. ATTENZIONE** - Verificare sempre che il cancelletto di sicurezza con gattaiola sia correttamente chiuso dopo l'uso.
- 11. ATTENZIONE** - Il cancelletto di sicurezza con gattaiola può essere fissato a qualsiasi superficie, ad eccezione dei pannelli di vetro.
- 12. ATTENZIONE** - Non tendere il cancelletto di sicurezza con gattaiola tra due pannelli di vetro. La pressione sul vetro è eccessiva.
- 13. ATTENZIONE** - Controllare regolarmente il cancelletto di sicurezza con gattaiola per verificarne la sicurezza dei fissaggi e la stabilità. Assicurarsi che sia sempre in buone condizioni di funzionamento.

Cura e manutenzione



- Non utilizzare detersivi aggressivi.
- Pulire il cancelletto di sicurezza con gattaiola con un panno umido.
- Non utilizzare il cancelletto di sicurezza con gattaiola se mancano parti o sono rotte. Acquistare accessori o pezzi di ricambio solo da Bomi GmbH.

CONTENUTO:

Per il serraggio:



+49 176-72117336 In caso di domande o problemi, contattare direttamente l'assistenza WhatsApp allegando foto e video.

Per la perforazione:

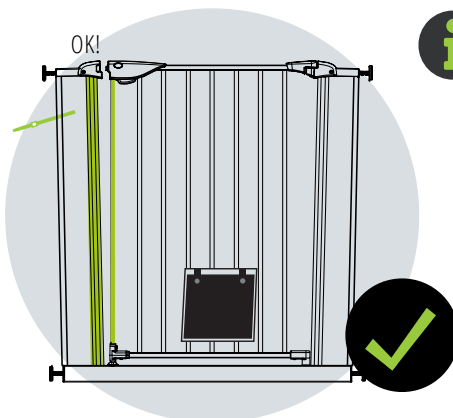

Il cancelletto di sicurezza è fissato con un morsetto per garantire la stabilità. **L'inclinazione delle barre è intenzionale e nessun difetto di fabbricazione.**

Fidatevi di noi.:)

Clicca qui per il video di montaggio del cancelletto di sicurezza:



! Rimuovere le fascette solo dopo il montaggio finale

Funzionamento della gattaiola:

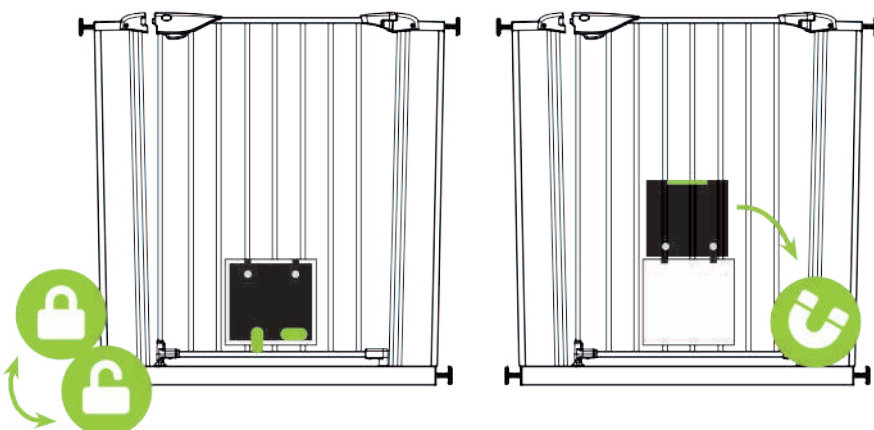

La gattaiola può essere facilmente aperta (ruotare il fermo verso l'alto) o bloccata (ruotare il fermo verso il basso) utilizzando i meccanismi di bloccaggio sul fondo.

Un magnete posizionato centralmente consente inoltre di sollevare completamente la porta e di mantenerla aperta nella parte superiore del cancelletto.

02 | ASSEMBLARE SENZA FORARE

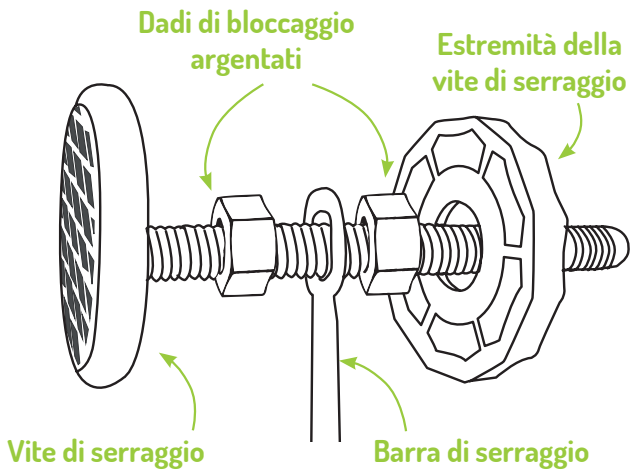

a. Preparare le viti di serraggio:

- Svitare la parte inferiore della vite di serraggio
- Svitare un dado argentato
- Infilare la vite di serraggio attraverso l'apertura nell'asta di serraggio
- Svitare il secondo dado argentato
- Riavvitare l'estremità della vite di serraggio precedentemente rimossa

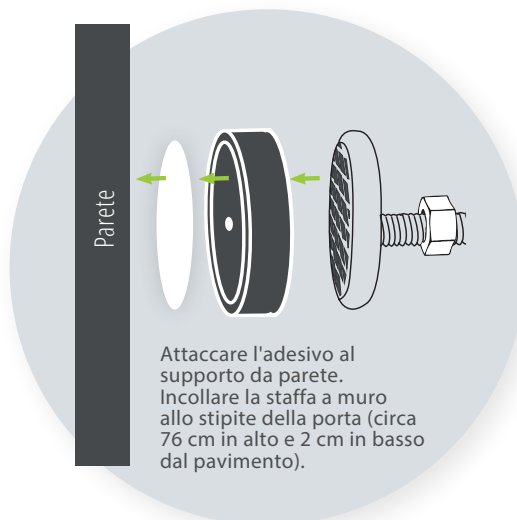

b. Inserire tutte e 4 le viti di serraggio preparate con l'asta di serraggio sul lato del cancelletto. Attenzione: niente filettatura, basta inserirla!

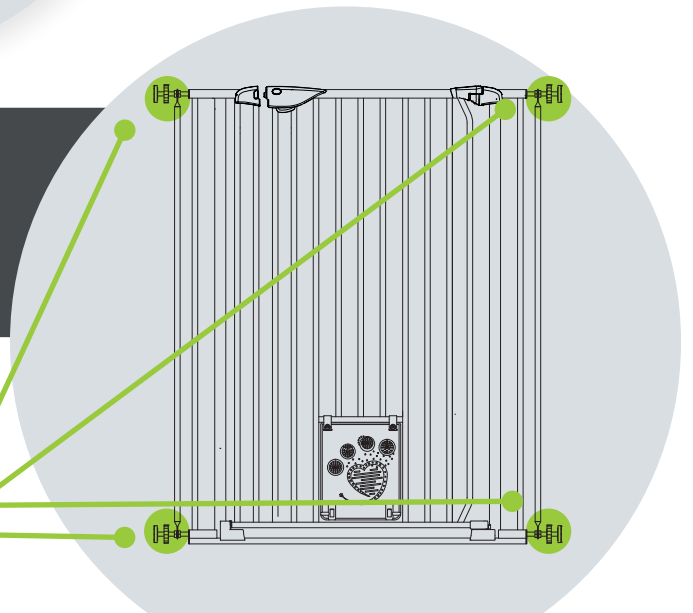
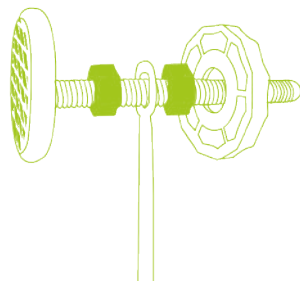

Testato e corretto:

Quando si utilizzano piedini rotondi, il cancelletto di sicurezza potrebbe non appoggiare completamente sul pavimento, a seconda della larghezza del passaggio.



+49 176-72117336

Per qualsiasi domanda o problema, contattare direttamente l'assistenza WhatsApp con foto e video.

02 | ASSEMBLARE SENZA FORARE

c. Posizionare il cancelletto di sicurezza per bambini nel passaggio e stringere le viti di serraggio inferiori su entrambi i lati.

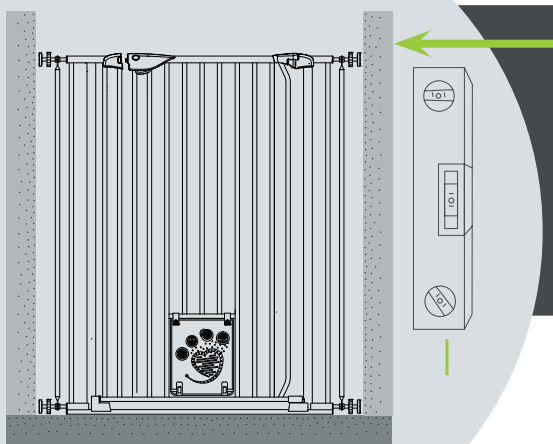
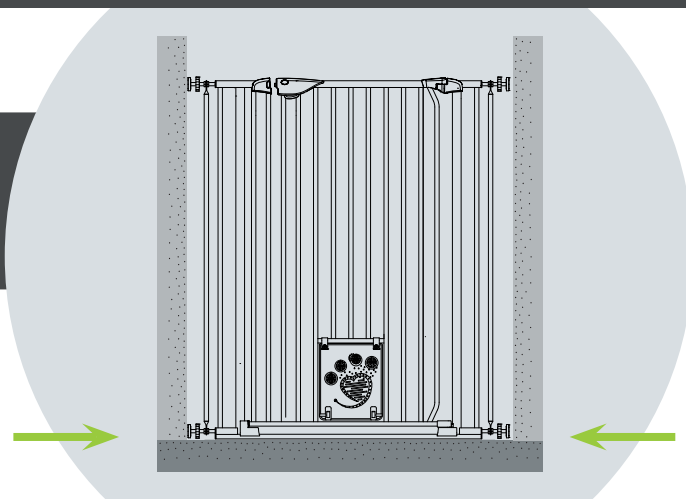

d. Stringere la vite di serraggio sul lato della cerniera finché la maniglia non è rivolta verso la serratura e il perno argentato non è inserito nell'imbuto in basso. Utilizzare una livella a bolla solo per l'allineamento verticale (non posizionarla sopra la porta!)

Svitare le viti di serraggio **max. 6 centimetri**

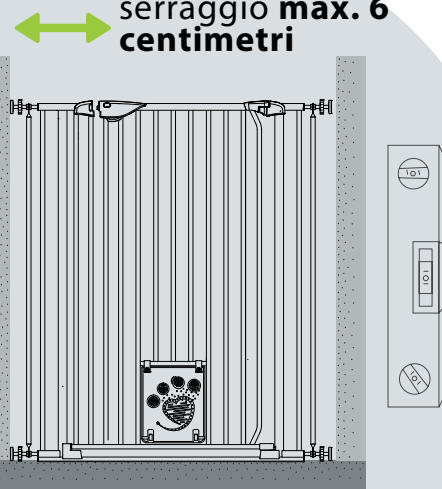

e. Serrare la vite di serraggio sul lato della serratura di 1-2 giri finché il bullone non si innesta nella maniglia. Dopo il montaggio finale, tra la maniglia e la serratura dovrebbe rimanere circa 0,5 cm di spazio, affinché l'apertura e la chiusura funzionino perfettamente.

Apertura del conduttore di protezione Mira:

premere contemporaneamente entrambi i pulsanti verdi e sollevare leggermente la porta.



Per garantire la funzionalità e la stabilità del cancelletto di sicurezza, è necessario installarlo sempre direttamente da parete a parete.



+49 176-72117336

Per qualsiasi domanda o problema, contattare direttamente l'assistenza WhatsApp con foto e video.

03 | COSTRUZIONE CON PERFORAZIONE

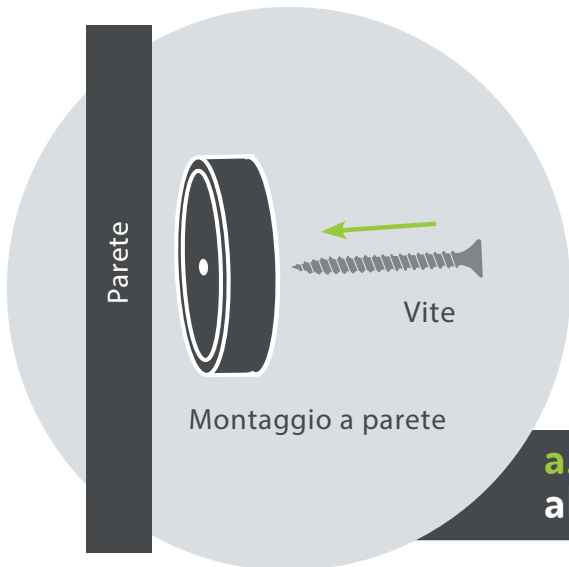

Per il montaggio a parete sono incluse delle semplici viti. Si prega di utilizzare viti adatte al materiale della parete.

a. Avvitare tutte e 4 le staffe da parete alla parete all'altezza corretta.

b. Inserire tutte e 4 le viti di serraggio sul lato della griglia. Attenzione, niente filo, basta collegare!

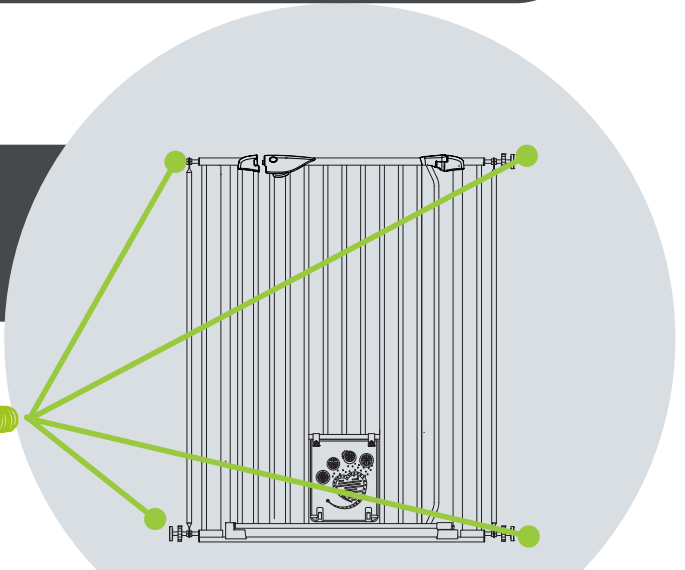
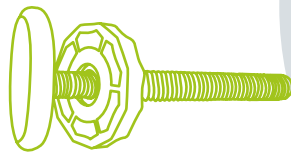

c. Stringere la vite di serraggio sul lato della cerniera finché la maniglia non è rivolta verso la serratura e il perno argentato non è inserito nell'imbuto in basso. Utilizzare una livella a bolla solo per l'allineamento verticale (non posizionarla sopra la porta!)

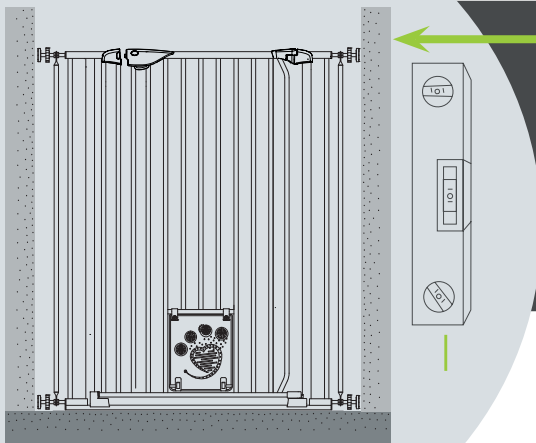

d. Serrare la vite di serraggio sul lato della serratura di 1-2 giri finché il bullone non si innesta nella maniglia. Dopo il montaggio finale, tra la maniglia e la serratura dovrebbe rimanere circa 0,5 cm di spazio per garantire un'apertura e una chiusura fluide.

Svitare le viti di serraggio **max. 6 centimetri**

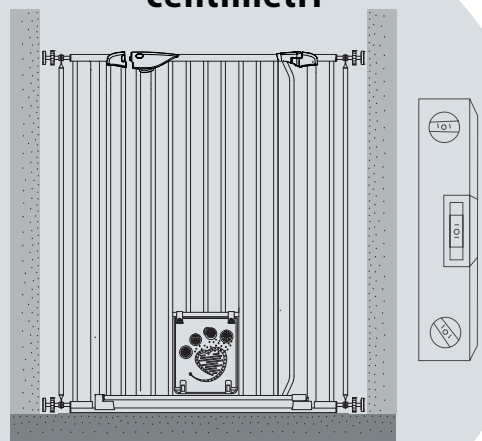

ALLARGAMENTO

per cancelletti di sicurezza per bambini Merle & Mira

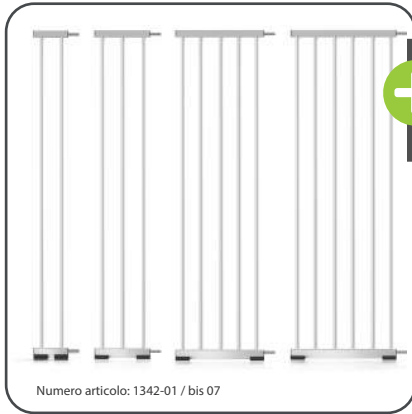

- + In 10 | 20 | 30 | 40 | 50 centimetri
- + Facile **montaggio senza attrezzi**

- + Disponibile set da 2 o 4 pezzi
- + Per balaustre con diametro **fino a 60 mm**



ADATTATORE Y

per il montaggio sulla ringhiera delle scale

Cuscinetti di protezione per pareti

per proteggere da crepe e segni



Se si utilizzano piedini rotondi, il cancelletto per bambini potrebbe non poggiare completamente sul pavimento, a seconda della larghezza del passaggio.



- + Protezione efficace di pareti, griglie, ringhiere e telai contro i danni
- + **Non sono richiesti strumenti aggiuntivi**
- + Disponibile in **set da 4**



Clicca qui per il video di montaggio del cuscinetto di protezione da parete



INSTALLAZIONE DEI CUSCINETTI DI PROTEZIONE MURALE

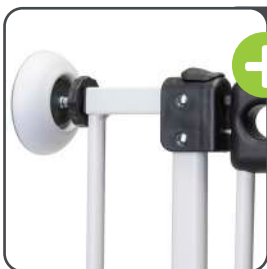

- + Basta inserirlo tra la parete e le viti di serraggio durante il montaggio della griglia.

INSTALLAZIONE DELL'ADATTATORE Y

Invece di una vite di serraggio, montare sul lato della ringhiera della griglia (in alto e in basso). Fissare il dado della ruota come con la vite di serraggio.

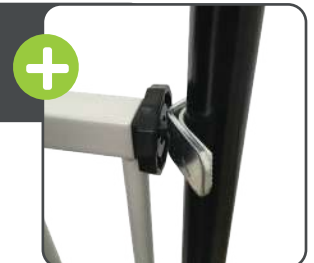

INSTALLAZIONE DELLE ESTENSIONI



- + Inserire la prolunga nella griglia come se si trattasse di viti di serraggio. Fissare la rotaia di collegamento alla parte inferiore della griglia e all'estensione.

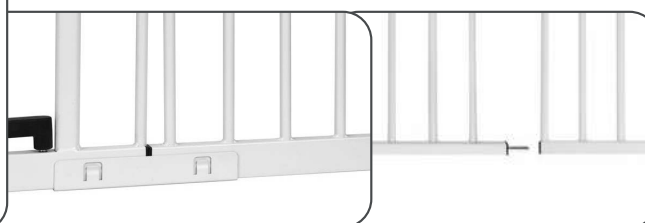

clicca qui per l'ampliamento Video di montaggio:



1.

Ho tolto la griglia protettiva dalla confezione. **È piegato! È difettoso?** 🤔

Giusto. Dopo aver rimosso le fascette, la griglia di protezione è piegata. Stringendo le viti di bloccaggio la griglia protettiva rimane dritta. 🤝

2.

Le viti di regolazione cadono. Non hanno alcun filo. **Come dovrei collegarli?** 🤔

Sì, è corretto. Le viti di regolazione non hanno filettatura. Poiché le viti di regolazione vengono fissate e bloccate con i dadi delle ruote, non necessitano di filettatura. 🤝

3.

In qualche modo la griglia protettiva traballa e diventa instabile. **Ho fatto qualcosa di sbagliato?** 🤔

Sicuramente hai già controllato se il cancelletto di sicurezza è installato dritto, vero? Forse uno dei nostri profili a U aiuterà a stabilizzarlo. Si consiglia di inviarci una foto dell'intera installazione, comprese le viti di serraggio, tramite WhatsApp o e-mail. Saremo lieti di fornirti ulteriore assistenza. 🤝

4.

La porta si inceppa durante la chiusura/apertura. **Attutire!** 🤔

Questo problema può certamente essere risolto facilmente. Prova a vedere se la vite di serraggio sul lato della cerniera può essere allentata di 1-2 giri: il problema sarà risolto. In caso contrario: inviaci una foto dell'intero montaggio (incluse le viti di serraggio) tramite WhatsApp. Daremo un'occhiata e ti daremo qualche consiglio. 🤝

5.

Hai altri suggerimenti per me? 🤔

Naturalmente non aprire la griglia di protezione integrata più di 90°. Altrimenti la molla integrata si romperà e la griglia di protezione non si chiuderà più automaticamente. 🤝 Il cancelletto di sicurezza DEVE essere montato in posizione verticale sul pavimento.

6.

OH NO!!! 🤔🤔 **ABBIAMO ORDINATO LA TAGLIA SBAGLIATA!!!** E adesso?

Se ti accorgi di aver ordinato la taglia sbagliata, faccelo sapere. Abbiamo una soluzione! Promesso. 🤝

Tel: +49 5905-6293536 & service@bomi.de

WhatsApp Support



CONTATTO

per i clienti Bomi

BOMI GMBH

Otto-Hahn-Straße 24

D-48480 Schapen

CONTATTO

www.bomi.de

service@bomi.de

Tel.: +49 5905-629 35 36

Whatsapp: +49 176-72 117 336

INDIRIZZO DI RESO

Bomi GmbH

Otto-Hahn-Straße 24

D-48480 Schapen

SEGUICI:



#bomi

#bomikindermöbel

#bomisicherheit

Scansiona
il codice e
ordina
online

www.bomi.de

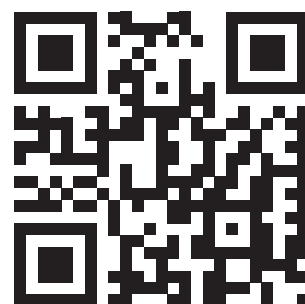



INSTRUCCIONES

PUERTA DE SEGURIDAD MIRA CON GATERA
CON SISTEMA DE BLOQUEO MANUAL Y AUTOMÁTICO

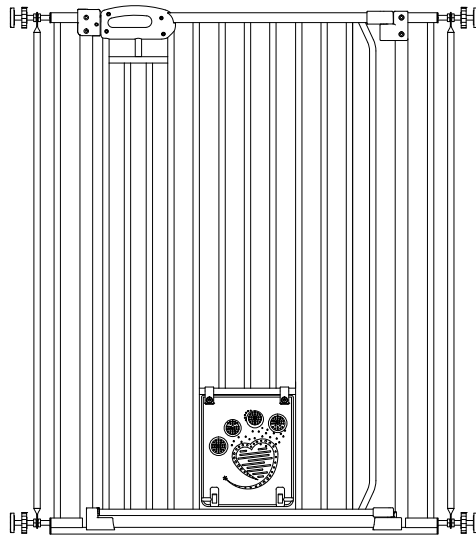

IMPORTANTE: LEA ESTAS INSTRUCCIONES DETENIDAMENTE Y
CONSERVE ESTE COMPROBANTE PARA FUTURAS CONSULTAS.

Válido para la puerta Mira 83-93 cm

Esta puerta para mascotas cumple con la norma DIN EN 1930:2012

ADVERTENCIAS E INSTRUCCIONES DE SEGURIDAD

1. **ADVERTENCIA** - Lea las instrucciones antes de instalar la puerta de seguridad con gatera. Una instalación incorrecta puede ser peligrosa.
2. **ADVERTENCIA** - La puerta de seguridad con gatera debe colocarse en el suelo para su uso y no debe quedar suspendida en el aire.
3. **ADVERTENCIA** - La puerta de seguridad con gatera está diseñada exclusivamente para la protección de mascotas. La gatera representa un peligro de aplastamiento para niños pequeños.
4. **ADVERTENCIA** - La puerta de seguridad con gatera no debe utilizarse si alguna pieza está dañada o se pierde.
5. **ADVERTENCIA** - ¡Nunca la utilice sin la placa de montaje en pared!
6. **ADVERTENCIA** - Si la puerta de seguridad con gatera se utiliza en la parte superior de las escaleras, no debe instalarse por debajo de la altura del último escalón.
7. **ADVERTENCIA** - La puerta de seguridad con gatera no debe instalarse en ventanas.
8. **ADVERTENCIA** - Si la puerta de seguridad con gatera se utiliza al pie de las escaleras, debe instalarse en la parte delantera del escalón más bajo.
9. **ADVERTENCIA** - Las tuercas de las ruedas de la puerta de seguridad con gatera deben revisarse y reajustarse periódicamente.
10. **ADVERTENCIA** - Compruebe siempre que la puerta de seguridad con gatera esté correctamente cerrada después de su uso.
11. **ADVERTENCIA** - La puerta de seguridad con gatera se puede fijar a cualquier superficie excepto al cristal.
12. **ADVERTENCIA** - No estire la puerta de seguridad con gatera entre dos paneles de cristal. La presión sobre el cristal es excesiva.
13. **ADVERTENCIA** - Compruebe periódicamente la seguridad de los cierres y la estabilidad de la puerta de seguridad con gatera. Asegúrese de que funcione correctamente en todo momento.

Cuidado y mantenimiento



- No utilice productos de limpieza agresivos.
- Limpie la puerta de seguridad con gatera con un paño húmedo.
- No utilice la puerta de seguridad con gatera si alguna pieza falta o está defectuosa. Adquiera únicamente accesorios o piezas de repuesto de Bomi GmbH.

CONTENIDO:

Para sujetar:



+49 176-72117336 Si tiene alguna pregunta o problema, contacte directamente con el soporte de WhatsApp con fotos y videos.

Para taladrar:

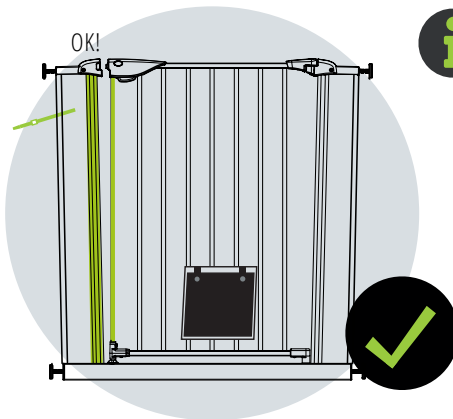

La puerta de seguridad se fija para garantizar su estabilidad. **La posición inclinada de las barras es intencional y no un defecto de fabricación.**

Haga clic aquí para ver el vídeo de montaje de la barrera para mascotas:

Confía en nosotros :)



! Retire las bridas para cables solo después del ensamblaje final

Cómo funciona la gatera:

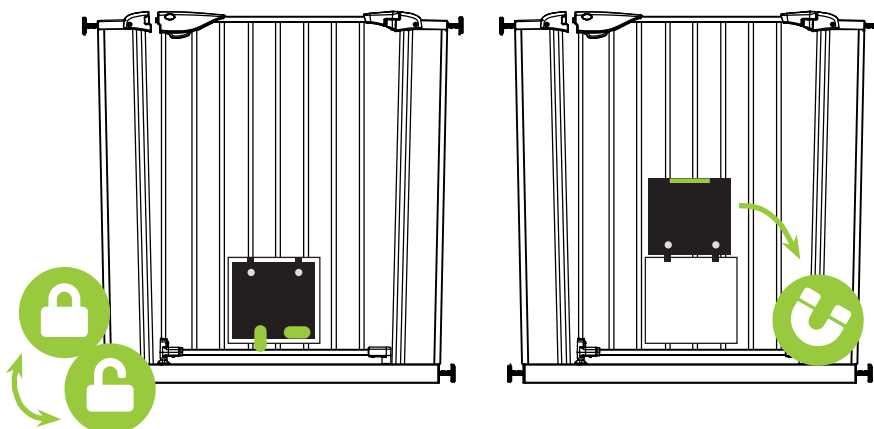

La gatera se abre fácilmente (subiendo el tope) o se bloquea (bajando el tope) mediante los mecanismos de bloqueo de la parte inferior.

Además, un imán central permite levantar completamente la gatera y mantenerla abierta en la parte superior de la puerta.

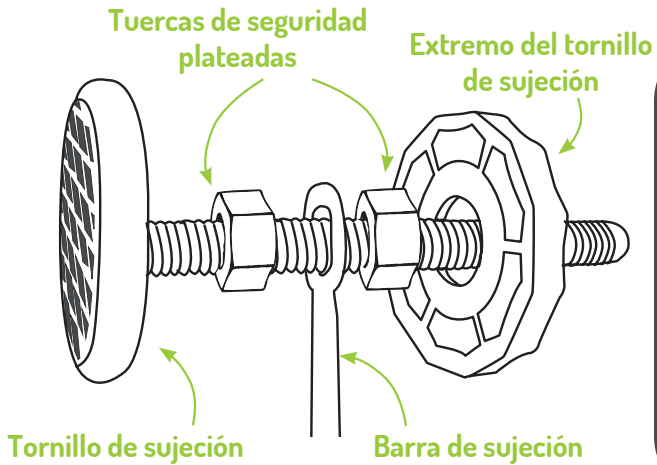

a. Prepare los tornillos de sujeción:

- Desatornille la parte inferior del tornillo de sujeción
- Desatornille una tuerca plateada de la rueda
- Pase el tornillo de sujeción por la abertura de la varilla de sujeción
- Desatornille la segunda tuerca plateada de la rueda
- Vuelva a enroscar el extremo del tornillo de sujeción que retiró anteriormente

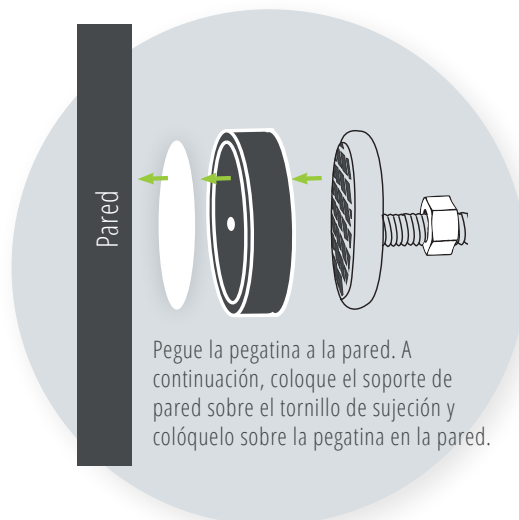

b. Inserte los 4 tornillos de sujeción preparados con la varilla de sujeción en el lateral de la puerta. Precaución: ¡Sin rosca, solo inserte!

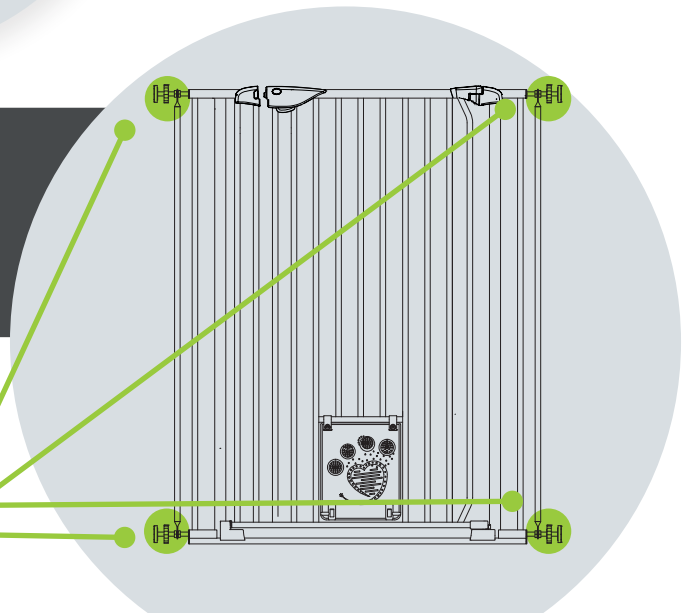
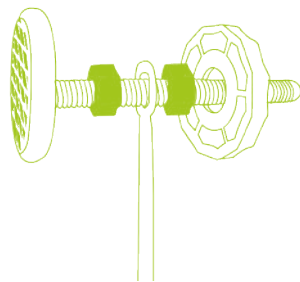

Probado y correcto:

Al usar patas de elefante redondas, es posible que la puerta de seguridad no se apoye completamente en el suelo, dependiendo del ancho del pasillo.



+49 176-72117336

Si tiene alguna pregunta o problema, contacte directamente con el soporte de WhatsApp con fotos y videos.

c. Coloque la puerta de seguridad para niños en el pasillo y apriete los tornillos de sujeción inferiores en ambos lados.

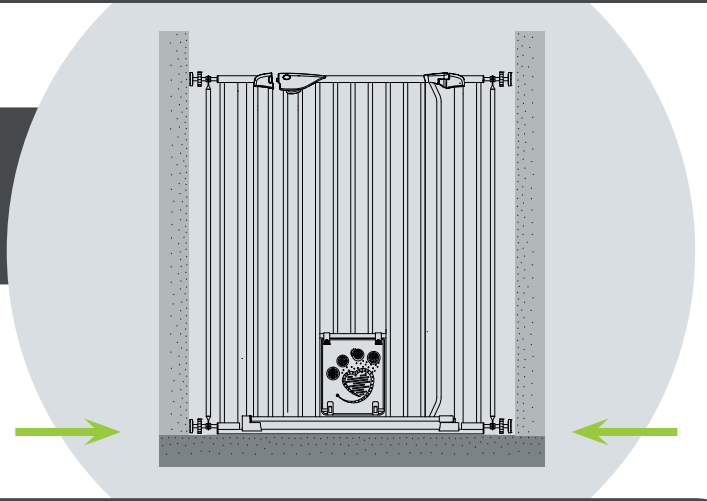

d. Apriete el tornillo de sujeción en el lado de la bisagra hasta que el mango quede recto hacia la cerradura y el pasador plateado se inserte en el embudo de la parte inferior. Utilice un nivel de burbuja para alinear únicamente verticalmente (¡no lo coloque encima de la puerta!).

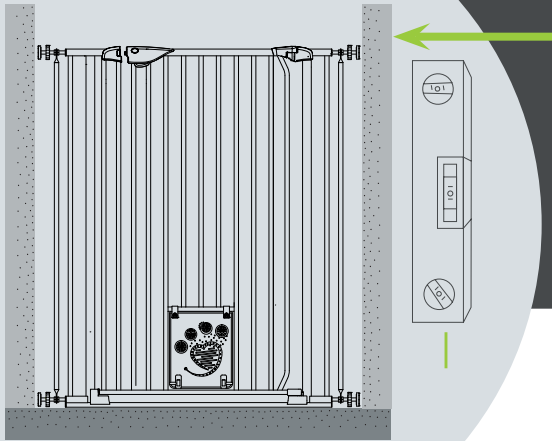

e. Apriete el tornillo de sujeción en el lado de la cerradura 1 o 2 vueltas hasta que el perno enganche en el mango. Después del montaje final, debe quedar aproximadamente 0,5 cm de espacio entre el mango y la cerradura para que la apertura y el cierre funcionen perfectamente.



Para garantizar la funcionalidad y estabilidad de la puerta de seguridad, siempre debe instalarse directamente de pared a pared.

Apertura del conductor de protección Mira:

Pulse ambos botones verdes simultáneamente y levante ligeramente la puerta



+49 176-72117336

Si tiene alguna pregunta o problema, contacte directamente con el soporte de WhatsApp con fotos y videos.

03 | CONSTRUCCIÓN CON PERFORACIÓN

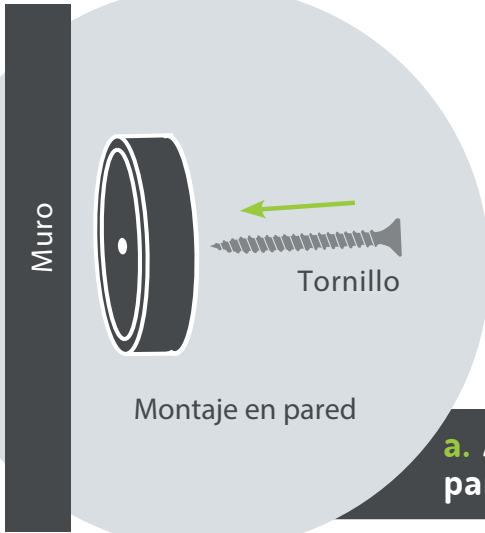

Se incluyen tornillos sencillos para el montaje en la pared. Utilice tornillos adecuados para el material de la pared.

a. Atornille los 4 soportes de pared a la pared a la altura correcta.

b. Inserte los 4 tornillos de sujeción en el lateral de la rejilla. ¡Atención, no hay hilo, solo enchufar!

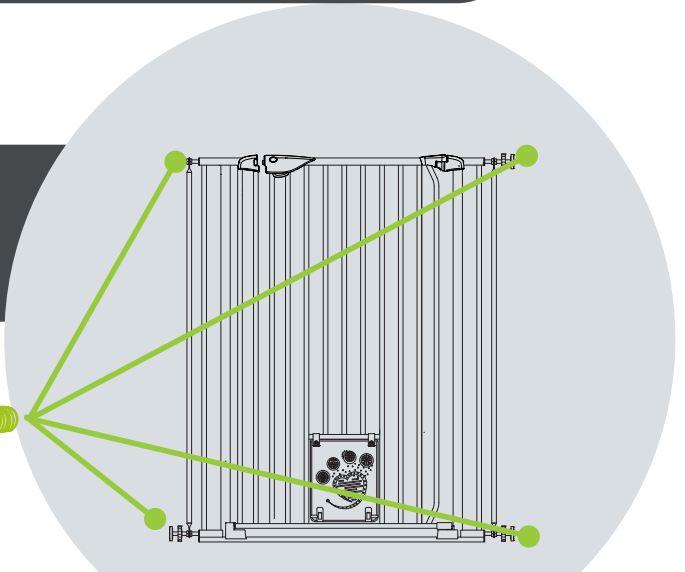
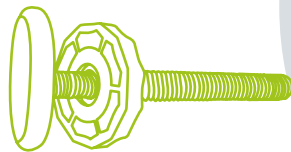

c. Apriete el tornillo de sujeción en el lado de la bisagra hasta que el mango quede recto hacia la cerradura y el pasador plateado se inserte en el embudo de la parte inferior. Utilice un nivel de burbuja para alinear únicamente verticalmente (¡no lo coloque encima de la puerta!).

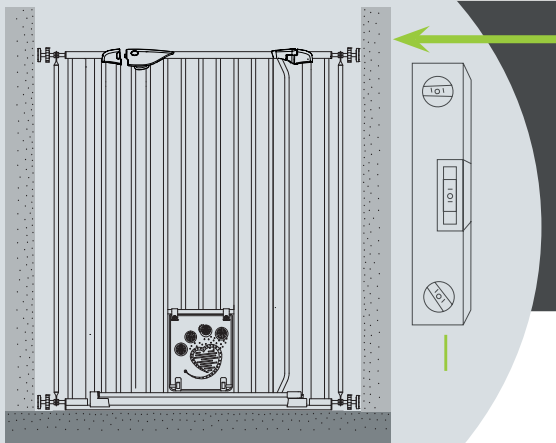

d. Apriete el tornillo de sujeción en el lado de la cerradura 1 o 2 vueltas hasta que el perno enganche en el mango. Después del montaje final, debe quedar aproximadamente 0,5 cm de espacio entre el mango y la cerradura para garantizar una apertura y un cierre suaves.

Desatornille los tornillos de sujeción **máx. 6 centímetros**

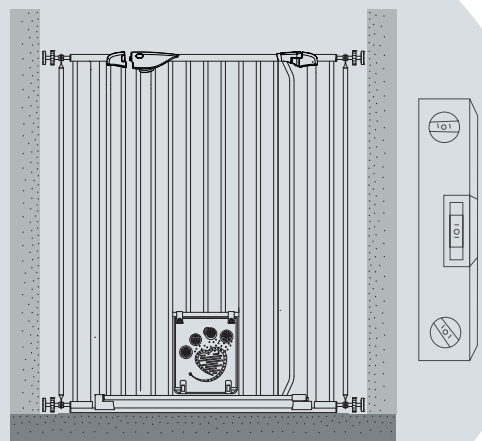

AMPLIACIÓN

Para puerta de seguridad infantil Merle & Mira

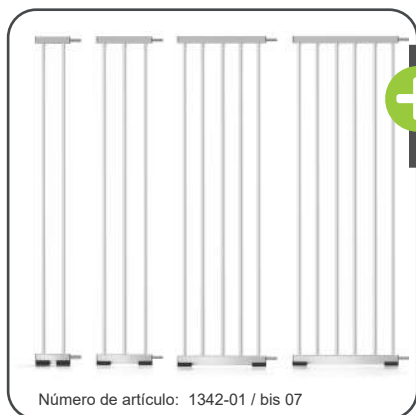

Número de artículo: 1342-01 / bis 07

- + En 10 | 20 | 30 | 40 | 50 | 60 | 70cm
- + Fácil **montaje sin herramientas**

- + Juego de 2 o 4 disponible
- + Para **barandillas de hasta 60 mm de diámetro.**

ADAPTADOR EN Y

Para montar en la barandilla de la escalera



Número de artículo: 1342 o 1673

Almohadillas de protección de pared

Para proteger contra grietas y marcas

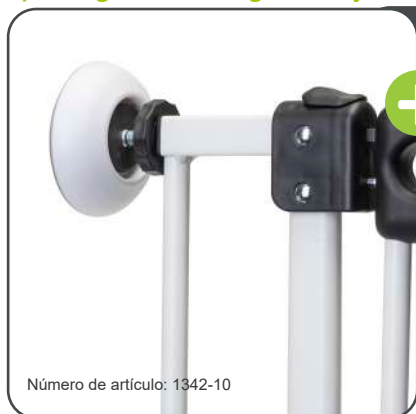

Número de artículo: 1342-10

- + **Protección** eficaz de paredes, rejillas, barandillas y marcos contra daños.
- + **No se requieren herramientas adicionales**
- + Disponible en un juego de **4**

! Al utilizar patas de elefante redondas, es posible que la puerta para niños no descansa completamente en el piso, dependiendo del ancho del paso.

Haga clic aquí para ver el vídeo de montaje de la almohadilla de protección de pared



INSTALACIÓN DE LAS ALMOHADILLAS DE PROTECCIÓN DE PARED

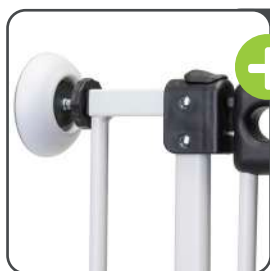

- + Simplemente insértelo entre la pared y los tornillos de sujeción al montar la rejilla.

INSTALACIÓN DEL ADAPTADOR EN Y

En lugar de un tornillo de sujeción, móntelo en el lado de la barandilla de la rejilla (arriba y abajo). Coloque la tuerca de la rueda como con el tornillo de sujeción.

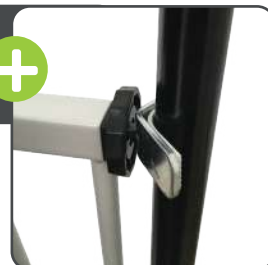

INSTALACIÓN DE LAS EXTENSIONES



- + Inserte la extensión en la rejilla como si fueran tornillos de sujeción. Fije el riel de conexión a la parte inferior de la rejilla y a la extensión.

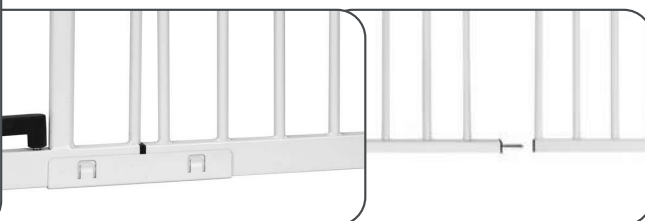

Aquí está el vídeo de instalación de las extensiones:



1.

Desempaqué la rejilla protectora. ¡Esta doblado!
¿Es defectuoso? 🤔

Así es. La rejilla protectora está doblada después de quitar las bridas. Al apretar los tornillos de bloqueo la rejilla protectora queda recta. 🤝👍

2.

Los tornillos de ajuste se caen. No tienen hilo.
¿Cómo debo adjuntarlos? 🤔

Sí, eso es correcto. Los tornillos de ajuste no tienen rosca. Dado que los tornillos de ajuste se sujetan y bloquean con tuercas de rueda, no necesitan rosca. 🤝

3.

De alguna manera la rejilla protectora se tambalea y es inestable. ¿Hice algo mal? 🤔

Seguramente ya has comprobado si la puerta de seguridad está instalada correctamente, ¿verdad? Quizás uno de nuestros perfiles en U ayude a estabilizarlo. Lo mejor es enviarnos una foto de toda la instalación incluidos los tornillos de sujeción vía WhatsApp o correo electrónico. Estaremos encantados de ayudarle más. 🤝

4.

La puerta se atasca al cerrarse/abrirse. ¡Mudo! 🤔

Ciertamente esto se puede arreglar fácilmente. Vea si el tornillo de sujeción en el lado de la bisagra se puede aflojar 1 o 2 vueltas y esto resuelve el problema. En caso contrario: Por favor envíenos una foto de todo el conjunto (incluidos los tornillos de sujeción) vía WhatsApp. Echaremos un vistazo y te daremos algunos consejos. 🤝👍

5.

¿Tienes algún otro consejo para mí? 🤔

Por supuesto, no abra la rejilla protectora incorporada más de 90°. De lo contrario, el resorte incorporado se romperá y la rejilla protectora ya no se cerrará automáticamente. 🤝👍
Y la puerta de seguridad DEBE montarse apoyada en el suelo.

6.

¡¡¡OH, NO!!! 🤔🤔🤔 ¡¡¡PEDIMOS LA TALLA EQUIVOCADA!!! ¿Y ahora qué?

Si descubre que ha pedido una talla incorrecta, háganoslo saber. ¡Tenemos una solución! Prometido. 🤝👍

Tel: +49 5905-6293536 & service@bomi.de

WhatsApp Support



CONTACTO

para clientes de Bomi

BOMI GMBH

Otto-Hahn-Straße 24

D-48480 Schapen

CONTACTO

www.bomi.de

service@bomi.de

Tel.: +49 (0) 5905-629 35 36

Whatsapp: +49 176-72 117 336

DIRECCIÓN DEL REMITENTE

Bomi GmbH

Otto-Hahn-Straße 24

D-48480 Schapen

SÍGANOS:



#bomi

#bomikindermöbel

#bomisicherheit

Escanea el
código y
realiza tu
pedido en
línea

www.bomi.de

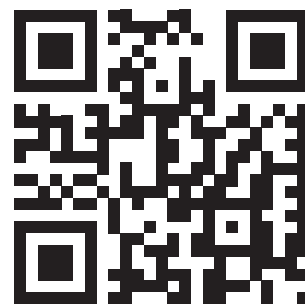



INSTRUKCJA

BRAMKA BEZPIECZEŃSTWA MIRA Z KLATKĄ DLA KOTA Z
RĘCZNYM I AUTOMATYCZNYM SYSTEMEM BLOKOWANIA

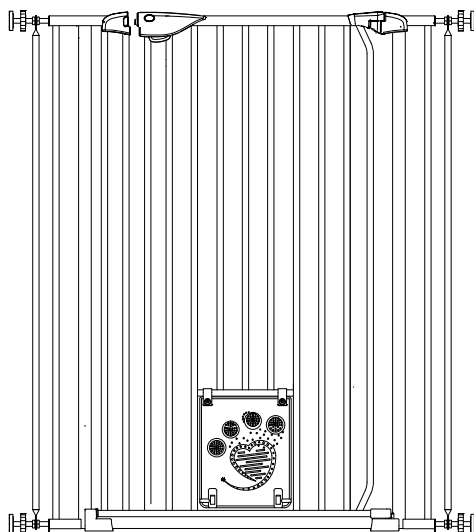

WAŻNE: INSTRUKCJE SĄ UWAŻNE
PRZECZYTAJ I ZACHOWAJ DO WGLĄDU W PRZYSZŁOŚCI.

Dotyczy bramki Mira o szerokości 83-93 cm

Bramka jest zgodna z normą DIN EN 1930:2012

OSTRZEŻENIA I INSTRUKCJE BEZPIECZEŃSTWA

- 1. OSTRZEŻENIE** - Przed montażem bramki bezpieczeństwa z klapką dla kota należy poznać się z instrukcją. Nieprawidłowy montaż może być niebezpieczny.
- 2. OSTRZEŻENIE** - Bramka bezpieczeństwa z klapką dla kota musi być umieszczona na podłodze i nie może być zawieszona w powietrzu.
- 3. OSTRZEŻENIE** - Bramka bezpieczeństwa z klapką dla kota jest przeznaczona wyłącznie do ochrony zwierząt domowych. Klapka dla kota stwarza ryzyko zmiążdżenia dla małych dzieci.
- 4. OSTRZEŻENIE** - Bramki bezpieczeństwa z klapką dla kota nie wolno używać, jeśli którakolwiek z jej części jest uszkodzona lub zagubiona.
- 5. OSTRZEŻENIE** - Nigdy nie używać bez płyty montażowej!
- 6. OSTRZEŻENIE** - Jeśli bramka bezpieczeństwa z klapką dla kota jest używana na szczycie schodów, nie należy jej montować poniżej wysokości najwyższego stopnia.
- 7. OSTRZEŻENIE** - Bramki bezpieczeństwa z klapką dla kota nie wolno montować w pobliżu okien!
- 8. OSTRZEŻENIE** - Jeśli bramka zabezpieczająca z klapką dla kota jest używana u podnóża schodów, należy ją zamontować z przodu najniższego stopnia.
- 9. OSTRZEŻENIE** - Nakrętki kół bramki zabezpieczającej z klapką dla kota należy regularnie sprawdzać i regulować.
- 10. OSTRZEŻENIE** - Zawsze sprawdzaj, czy bramka zabezpieczająca z klapką dla kota jest prawidłowo zamknięta po użyciu.
- 11. OSTRZEŻENIE** - Bramkę zabezpieczającą z klapką dla kota można przymocować do wszystkich powierzchni z wyjątkiem tafli szklanych.
- 12. OSTRZEŻENIE** - Nie zaciskaj bramki zabezpieczającej z klapką dla kota między dwiema taflami szkła. Nacisk na szybę jest zbyt duży.
- 13. OSTRZEŻENIE** - Regularnie sprawdzaj bezpieczeństwo mocowania i stabilność bramki zabezpieczającej z klapką dla kota. Upewnij się, że bramka działa przez cały czas.

Pielęgnacja i konserwacja



- Nie używaj silnych środków czyszczących.
- Wyczyść bramkę zabezpieczającą dla dzieci za pomocą wilgotną szmatką.
- Nie używaj bramki zabezpieczającej dla dzieci, jeśli którejkolwiek z jej części brakuje lub jest ona uszkodzona. Części dodatkowe lub zamiennie należy kupować wyłącznie od firmy Bomi GmbH.

ZAWARTOŚĆ:

Do zaciskania:



+ 49 176- 72117336 Jeśli masz jakiegokolwiek pytania lub problemy, skontaktuj się bezpośrednio z pomocą techniczną WhatsApp, dołączając zdjęcia i filmy.

Do wiercenia:

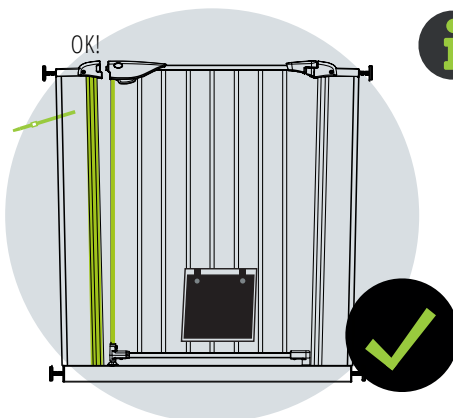

Stabilność bramki zabezpieczającej dla dzieci zapewnia zacisk. **Pochylenie prętów jest celowe i brak wad fabrycznych.** Zaufaj nam :)

Kliknij tutaj, aby obejrzeć film instruktażowy dotyczący montażu bramki zabezpieczającej drzwi:



! Opaski zaciskowe należy usunąć dopiero po ostatecznym montażu.

Jak działa klapka dla kota:

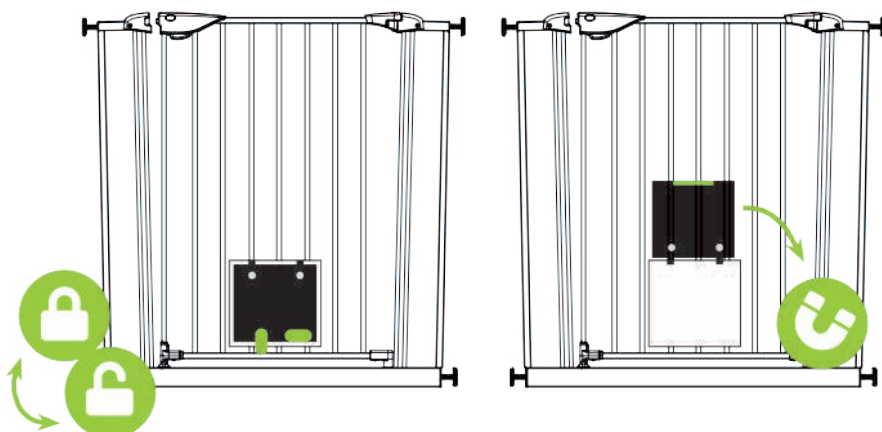

Klapkę dla kota można łatwo otworzyć (obrócić blokadę do góry) lub zablokować (obrócić blokadę w dół) za pomocą mechanizmów blokujących na dole.

Dodatkowo, centralnie umieszczony magnes umożliwia całkowite podniesienie i utrzymanie klapki w pozycji otwartej u góry bramki.

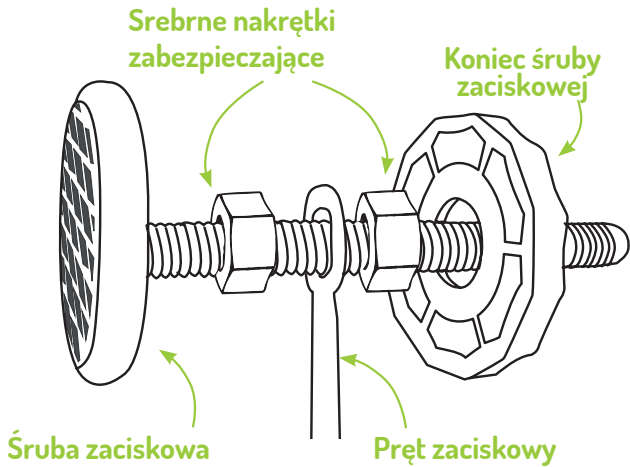

a. Przygotuj śruby zaciskowe:

- Odkręć dolną część śruby zaciskowej
- Odkręć jedną srebrną nakrętkę koła
- Przewlec śrubę zaciskową przez otwór w pręcie zaciskowym
- Odkręć drugą srebrną nakrętkę koła
- Przykręć wcześniej zdemontowany koniec śruby zaciskowej

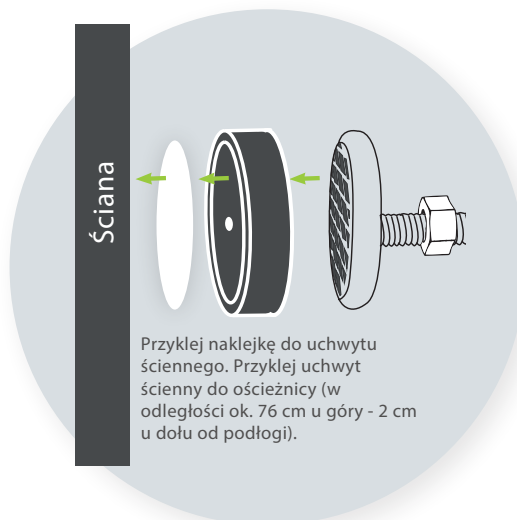

b. Włóż wszystkie cztery przygotowane śruby zaciskowe wraz z prętem zaciskowym w bok bramki. Uwaga: Nie ma gwintu, wystarczy go wsunąć!

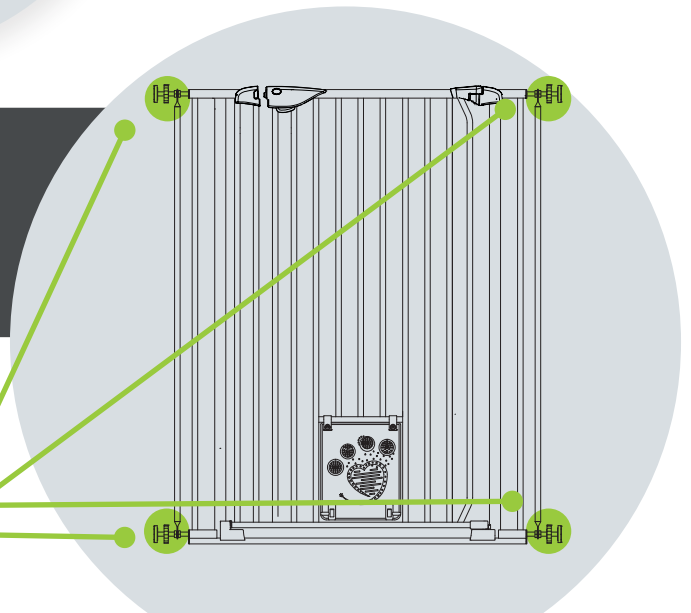
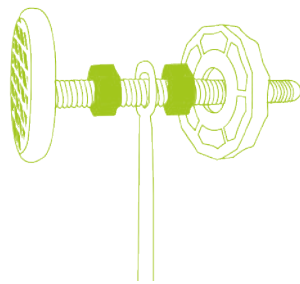

! Przetestowane i poprawne:

W przypadku stosowania okrągłych stóp słonia, bramka zabezpieczająca może nie przylegać całkowicie do podłogi, w zależności od szerokości przejścia.



+49 176-72117336

li masz jakiegolwiek pytania lub problemy, skontaktuj się bezpośrednio z pomocą techniczną WhatsApp, dołączając zdjęcia i filmy.

c. Umieść bramkę zabezpieczającą dla dziecka w przejściu i dokręć dolne śruby zaciskowe po obu stronach.

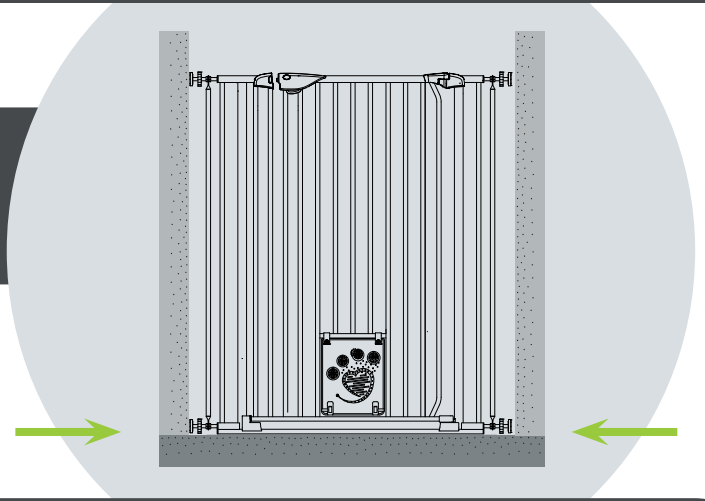

d. Dokręć śrubę zaciskową po stronie zawiasu, aż klamka znajdzie się prosto w kierunku zamka, a srebrny kołek zostanie wsunięty do lejka na dole. Do wyrównania należy używać wyłącznie poziomicy (nie kłaść jej na górze drzwi!).

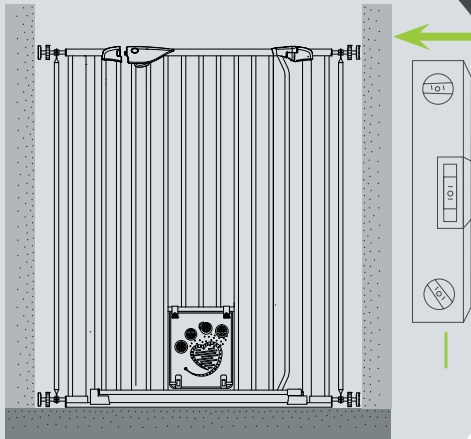

Maksymalnie
odkręcić śruby
zaciskowe. **6 cm**

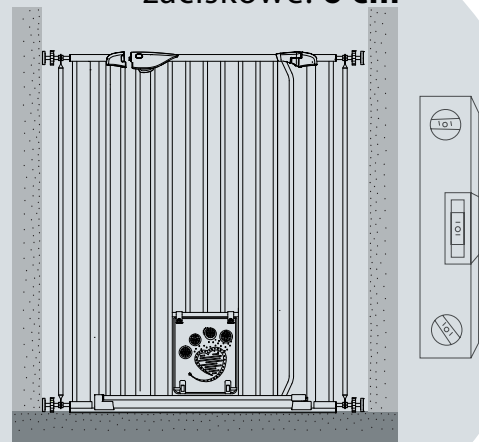

e. Dokręć śrubę zaciskową po stronie zamka o 1-2 obroty, aż śruba zatrzaśnie się w klamce. Po ostatecznym złożeniu powinno pozostać około 0,5 cm przestrzeni między klamką a zamkiem, aby otwieranie i zamykanie działało idealnie.

Otwieranie przewodu ochronnego Mira:

Naciśnij jednocześnie oba zielone przyciski i lekko unieś bramkę.



Aby zapewnić prawidłowe działanie i stabilność bramki zabezpieczającej, należy ją zawsze montować prostopadłe do ściany.



+49 176-72117336

Jeśli masz jakiegokolwiek pytania lub problemy, skontaktuj się bezpośrednio z pomocą techniczną WhatsApp, dołączając zdjęcia i filmy.

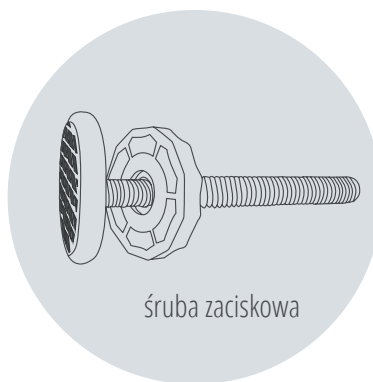
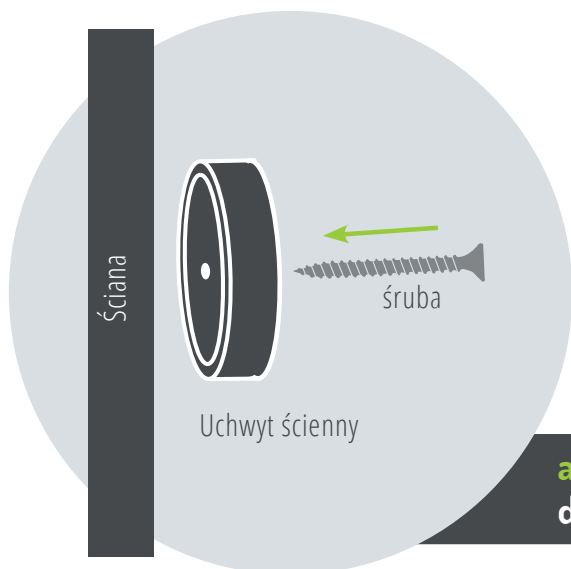

W zestawie znajdują się proste śruby do montażu na ścianie. Proszę użyć śrub odpowiednich do materiału, z którego wykonana jest ściana.!

a. Przykręć wszystkie 4 uchwyty ścienne do ściany na odpowiedniej wysokości.

b. Włóż wszystkie 4 śruby zaciskowe z boku kratki. Uwaga, bez gwintu, wystarczy podłączyć!

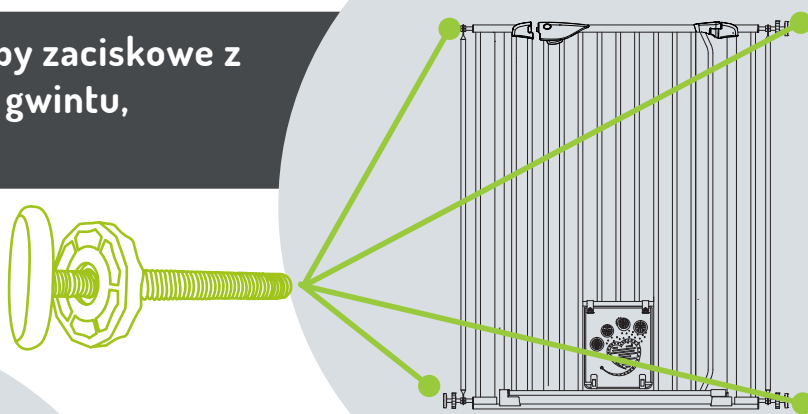

c. Dokręć śrubę zaciskową po stronie zawiasu, aż łamka znajdzie się prosto w kierunku zamka, a srebrny kołek zostanie wsunięty do lejki na dole. Do wyrównania należy używać wyłącznie poziomicy (nie kłaść jej na górze drzwi!).

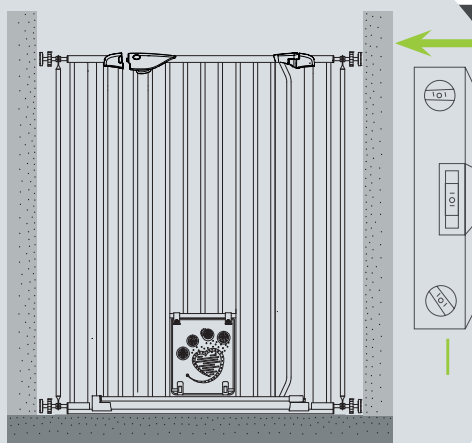

Maksymalnie odkręcić śruby zaciskowe. 6 cm

d. Dokręć śrubę zaciskową po stronie zamka o 1-2 obroty, aż śruba zatrzaśnie się w kłamce. Po ostatecznym montażu należy pozostawić około 0,5 cm przestrzeni między kłamką a zamkiem, aby zapewnić płynne otwieranie i zamykanie.

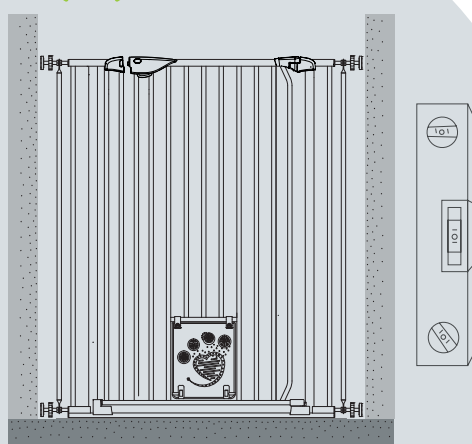

POSZERZANIE

Do bramki zabezpieczającej dla dzieci Merle & Mira



Numer przedmiotu: 1342-01 / bis 07

- + W 10 | 20 | 30 | 40 | 50 | 60 | 70 cm
- + Łatwy montaż bez użycia narzędzi

- + Dostępne zestawy 2 lub 4 sztuk
- + Do **traleko średnicy** 60 mm

do montażu na poręczy schodów



Numer artykułu: 1342 lub 1673

Podkładki ochronne na ścianę
w celu ochrony przed pęknięciami i śladami



W przypadku stosowania okrągłych stóp słonia bramka dla dzieci może nie opierać się całkowicie na podłodze, w zależności od szerokości przejścia.

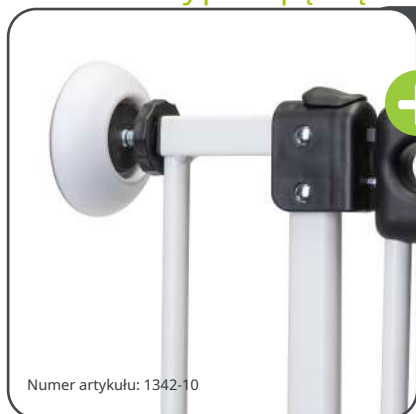

Numer artykułu: 1342-10

- + Skuteczna ochrona ścian, krat, balustrad i ram przed uszkodzeniami
- + Nie są wymagane żadne dodatkowe narzędzia
- + Dostępne w zestawie 4 sztuk



Kliknij tutaj, aby obejrzeć film instruktażowy dotyczący montażu podkładki ochronnej na ścianę



MONTAŻ PODKŁADEK OCHRONNYCH NA ŚCIANĘ

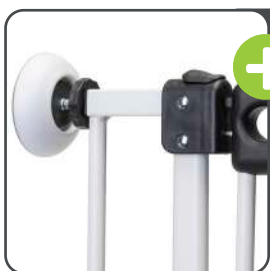

- + Podczas montażu kratki wystarczy wsunąć ją pomiędzy ścianę a śruby zaciskowe.

Zamiast śruby zaciskowej należy zamontować ją po stronie barierki kratki (na górze i na dole). Zamocuj nakrętkę koła w taki sam sposób, jak śrubę zaciskową.

INSTALACJA ADAPTERA Y

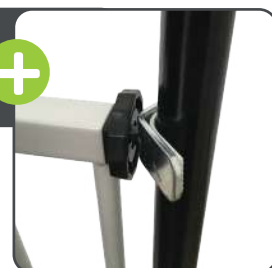

INSTALACJA ROZSZERZEŃ



- + Włóż przedłużenie do kratki w taki sam sposób jak śruby zaciskowe. Zamocuj szynę łączącą do dolnej części kratki i do przedłużenia.

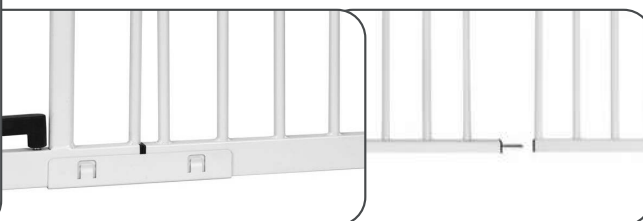

Kliknij tutaj do poszerzenia
Film instruktażowy montażu:



1.

Rozpakowałem kratkę ochronną. Jest wygięta! **Czy jest uszkodzony?** 🤔

To prawda. Po zdjęciu opasek kablowych następuje wygięcie kratki ochronnej. Dokręcając śruby blokujące, uzyskujemy proste ustawienie kratki ochronnej. 🤝💪

2.

Śruby regulacyjne przepadają. **Nie mają nici. Jak mam je przymocować?** 🤔

Tak, to prawda. Śruby regulacyjne nie mają gwintu. Ponieważ śruby regulacyjne są zaciskane i blokowane nakrętkami kół, nie wymagają gwintu. 🤝

3.

Z jakiegoś powodu kratka ochronna chwieje się i jest niestabilna. **Czy zrobiłem coś źle?** 🤔

Na pewno sprawdziłeś już, czy bramka zabezpieczająca jest zamontowana prosto, prawda? Być może jeden z naszych profili U pomoże go ustabilizować. Najlepiej jest wysłać nam zdjęcie całej instalacji, łącznie ze śrubami zaciskowymi, przez WhatsApp lub e-mail. Chętnie pomożemy Ci dalej. 🤝

4.

Drzwi zacinają się podczas zamykania/otwierania. **Głupi!** 🤔

Na pewno można to łatwo naprawić. Sprawdź, czy śrubę mocującą po stronie zawiasu można poluzować o 1-2 obroty – to rozwiąże problem. Jeśli nie: Prosimy o przesłanie nam zdjęcia całego zestawu (łącznie ze śrubami zaciskowymi) przez WhatsApp. Przyjrzymy się temu bliżej i damy ci kilka wskazówek. 🤝💪

5.

Czy masz dla mnie jeszcze jakieś wskazówki? 🤔

Oczywiście, nie należy otwierać wbudowanej kratki ochronnej pod kątem większym niż 90°. W przeciwnym wypadku wbudowana sprężyna pęknie i kratka ochronna nie zamknie się automatycznie. 🤝💪 A bramka zabezpieczająca MUSI być zamontowana w pozycji stojącej na podłodze

6.

O NIE!!! 🤔🤔 **ZAMÓWILIŚMY ZŁY ROZMIAR!!!** Co teraz?

Jeśli okaże się, że zamówiłeś niewłaściwy rozmiar, daj nam znać. Mamy rozwiązanie! Obiecane. 🤝💪

Tel: +49 5905-6293536 & service@bomi.de

WhatsApp Support



KONTAKT

dla klientów Bomi

BOMI GMBH

Otto-Hahn-Straße 24

D-48480 Schapen

KONTAKT

www.bomi.de

service@bomi.de

Tel.: +49 5905-629 35 36

Whatsapp: +49 176-72 117 336

ADRES ZWROTNY

Bomi GmbH

Otto-Hahn-Straße 24

D-48480 Schapen

ŚLEDŹ NAS:



#bomi

#bomikindermöbel

#bomisicherheit

Zeskanuj
kod i
zamów
onlinen

www.bomi.de

